



MANUAL DEL PROPIETARIO

GLH150



Este manual ha de considerarse como parte permanente del vehículo y deberá permanecer con él si el usuario lo vende.

Esta publicación contiene la última información de producto disponible en el momento de su impresión. Honda Motor Co., Ltd. Se reserva el derecho a realizar cambios en cualquier momento sin aviso previo sin incurrir en obligación alguna.

Está prohibida la publicación de cualquier parte de esta publicación sin autorización por escrito.

Las imágenes del vehículo contenidas en el manual del propietario pueden no coincidir con su vehículo real.

Bienvenido

¡Felicidades por la compra de su nuevo vehículo Honda! Su elección de una Honda le hace formar parte de la familia mundial de clientes satisfechos que aprecian la reputación de Honda por aportar calidad en cada uno de sus productos.

Para asegurar su seguridad y su placer de conducción:

- Lea con detenimiento este manual del propietario.
- Siga todas las recomendaciones y procedimientos incluidos en el mismo.
- Preste especial atención a los mensajes de seguridad incluidos en el manual y en el vehículo.

- El siguiente código del presente manual indica el país.

Códigos de países

Código	País
---------------	-------------

GL150 6WH	
------------------	--

AG	Argentina
----	-----------

AG	Argentina
----	-----------

Unas palabras sobre la seguridad

Su seguridad y la de terceros son muy importantes. Es una responsabilidad importante manejar este vehículo con seguridad.

Para ayudarle a tomar decisiones bien fundadas en relación con la seguridad, hemos incluido procedimientos de funcionamiento y otra información en las etiquetas de seguridad y en este manual. Esta información le advierte sobre posibles peligros que podrían causarle daños a usted o a otras personas.

Por supuesto, no resulta práctico ni posible advertirle de todos los peligros asociados con el manejo o el mantenimiento de un vehículo. Por ello deberá emplear el sentido común.

Encontrará información de seguridad importante en varias formas, incluyendo:

- Etiquetas de seguridad en el vehículo
- Mensajes de seguridad precedidos por un símbolo de alerta  y una de las siguientes tres palabras de seguridad: PELIGRO, ADVERTENCIA o PRECAUCIÓN. Estas palabras de alerta significan:

PELIGRO

Si no sigue las instrucciones **PERDERÁ LA VIDA** o **RESULTARÁ GRAVEMENTE HERIDO**.

ADVERTENCIA

Si no sigue las instrucciones **PUEDE PERDER** la **VIDA** o **RESULTAR GRAVEMENTE HERIDO**.

PRECAUCIÓN

Si no sigue las instrucciones **PODRÁ RESULTAR HERIDO**.

Se incluyen también otras informaciones importantes con los siguientes títulos:

AVISO

Información cuyo objetivo es ayudarle a evitar que se produzcan daños a su vehículo, a otras propiedades o al medioambiente.

Índice

Seguridad del vehículo P. 2

Guía de funcionamiento P. 12

Mantenimiento P. 28

Localización de averías P. 63

Información P. 74

Especificaciones P. 86

Seguridad del vehículo

Esta sección incluye información importante para una conducción segura de su vehículo.
Lea detenidamente esta sección.

Directrices de seguridad	P. 3
Precauciones de seguridad.....	P. 6
Precauciones de conducción.....	P. 7
Accesorios y modificaciones.....	P. 10
Carga de equipaje.....	P. 11

Directrices de seguridad

Para garantizar su seguridad siga estas directrices:

- Lleve a cabo todas las inspecciones habituales y normales especificadas en el presente manual.
- Detenga el motor y manténgase alejado de chispas y llamas antes de llenar el depósito de combustible.
- No ponga en marcha el motor en un recinto cerrado o parcialmente cerrado. El monóxido de carbono de los gases de escape es tóxico y puede matarle.

Conduzca siempre con el casco puesto

Se trata de un hecho probado: los cascos y elementos de protección reducen de manera importante el número y la gravedad de las lesiones en la cabeza y otras zonas del cuerpo. Por ello, utilice siempre cascos y elementos de protección homologados. ➤ P. 6

Antes de circular

Asegúrese de que se encuentra física y mentalmente capacitado y de que no ha consumido alcohol ni drogas. Compruebe que

tanto usted como su pasajero utilizan cascos y elementos protectores debidamente homologados. Indique al pasajero que se sujete en el asidero o su cintura, inclinándose con usted en las curvas y manteniendo los pies en las estriberas, incluso mientras el vehículo está parado.

Tómese el tiempo necesario para aprender y practicar

Incluso aunque haya conducido otros vehículos, practique la conducción en una zona segura para familiarizarse con la forma de funcionar y el manejo de este vehículo y acostúmbrese al peso y tamaño del mismo.

Conduzca siempre alerta

Preste atención en todo momento en los vehículos a su alrededor, y no dé por hecho que los otros conductores han advertido su presencia. Esté listo para detenerse rápidamente o realizar una maniobra evasiva.

Hágase fácil de ver en carretera

Hágase fácil de ver, especialmente de noche, para ello puede usar ropa reflectante brillante, puede colocarse de tal forma que los demás conductores le vean, realice las indicaciones pertinentes antes de girar o cambiar de carril y utilice la bocina si fuera necesario.

Circule dentro de sus limitaciones

Nunca conduzca más allá de su habilidad personal o más rápido de lo permitido por las circunstancias. La fatiga y la falta de atención pueden disminuir su capacidad para actuar con buen criterio y conducir con seguridad.

No consuma alcohol ni drogas si va a conducir

Alcohol o drogas y conducción no son compatibles. Incluso una sola copa puede reducir la capacidad de respuesta en los continuos cambios de condiciones, empeorándose el tiempo de reacción con cada copa adicional. Esto mismo sucede con el consumo de drogas. Por lo tanto, si consume alcohol o drogas, no conduzca y tampoco deje que sus amigos lo hagan.

Mantenga su Honda en condiciones de seguridad

Es importante que dispense un mantenimiento apropiado al vehículo y que lo mantenga en buenas condiciones de funcionamiento. Inspeccione el vehículo antes de cada uso y realice todas las tareas de mantenimiento recomendadas. Nunca exceda los límites de carga (P. 11), y no modifique el vehículo ni instale accesorios que hagan que resulte inseguro (P. 10).

Si se ve envuelto en un accidente

La seguridad personal es su prioridad. Si usted o alguna otra persona han resultado heridos, juzgue con serenidad la gravedad de las heridas y decida si es seguro seguir conduciendo. Solicite asistencia de emergencia si es necesario. Siga también las normas y leyes aplicables si alguna otra persona u otro vehículo se han visto involucrados en el accidente.

Si decide continuar conduciendo, primero gire el interruptor de encendido a la posición  (Apagado) y evalúe el estado de su vehículo. Compruebe si existen fugas de líquidos, compruebe el apriete de las tuercas y pernos críticos y verifique el manillar, las manetas de control, los frenos y las ruedas. Conduzca despacio y con precaución.

El vehículo podría haber sufrido daños, no evidentes de inmediato. Haga que revisen a conciencia su vehículo en un taller cualificado lo antes posible.

Peligro por monóxido de carbono

Los gases de escape contienen monóxido de carbono, un gas incoloro e inodoro que resulta venenoso. Respirar monóxido de carbono puede provocar la pérdida de la consciencia y puede ser mortal.

Si pone en marcha el motor en un recinto cerrado o parcialmente cerrado, el aire que respira podría contener una cantidad peligrosa de monóxido de carbono.

Jamás ponga en marcha el vehículo en un garaje u otro recinto cerrado.

⚠️ ADVERTENCIA

Encender el motor de su vehículo en un lugar cerrado o parcialmente cerrado puede causar la rápida acumulación de monóxido de carbono, un gas tóxico.

Respirar este gas incoloro e inodoro puede causar la rápida pérdida de consciencia y provocar la muerte.

Encienda solo su vehículo cuando se encuentre en una zona exterior bien ventilada.

Precauciones de seguridad

- Conduzca con cautela y mantenga las manos en el manillar y los pies en las estriberas.
- Indique al pasajero que mantenga las manos en el asidero o en su cintura y los pies en las estriberas mientras conduce.
- Tenga siempre en cuenta la seguridad del pasajero, así como la del resto de conductores.

Elementos de protección

Asegúrese de que tanto usted como el pasajero utilizan un casco homologado, así como protección ocular y ropa protectora de alta visibilidad. Evite el uso de prendas holgadas que podrían quedar atrapadas en cualquier parte del vehículo. Conduzca siempre alerta, adaptándose a las condiciones climatológicas y de la carretera.

■ Casco

Homologado, de alta visibilidad y del tamaño adecuado para su cabeza

- Debe adaptarse con comodidad pero con seguridad, abrochado con la cinta de mentón

- Visera con campo de visión despejado u otra protección ocular homologada

⚠️ ADVERTENCIA

No utilizar casco aumenta la posibilidad de sufrir lesiones de gravedad o incluso de perder la vida en caso de colisión.

Asegúrese de que tanto usted como el pasajero utilizan siempre un casco homologado y elementos de protección.

■ Guantes

Guantes de cuero enterizos con alta resistencia a la abrasión

■ Botas o calzado de conducción

Botas resistentes con suelas antideslizantes y protección para el tobillo

■ Chaqueta y pantalones

Chaqueta protectora de mangas largas, alta visibilidad y pantalones resistentes de conducción (o un mono de protección)

Precauciones de conducción

Periodo de rodaje

Durante los primeros 500 km, siga estas directrices para garantizar la fiabilidad y prestaciones futuras del vehículo.

- Evite arrancar con el acelerador a fondo y las aceleraciones bruscas.
- Evite las frenadas bruscas y las reducciones de marcha rápidas.
- Sea comedido en la conducción.

Frenos

Observe las siguientes directrices:

- Evite las frenadas y las reducciones de marcha excesivamente bruscas.
 - ▶ Una frenada repentina puede reducir la estabilidad del vehículo.
 - ▶ Siempre que sea posible, reduzca la velocidad antes de tomar una curva, de lo contrario corre el riesgo de patinar.
- Extreme las precauciones en superficies con baja tracción.
 - ▶ Las ruedas patinan con mayor facilidad en dichas superficies, siendo mayores las distancias de frenado.
- Evite las frenadas continuadas.
 - ▶ Las frenadas repetidas, como por ejemplo al bajar pendientes largas y pronunciadas, pueden sobrecalentar bastante los frenos, lo que reduce su eficacia. Para reducir la velocidad, utilice el freno motor y recurra intermitentemente a los frenos.
- Para obtener la máxima eficacia de frenado, utilice a la vez el freno trasero y el delantero.

■ Freno motor

El freno motor ayuda a reducir la velocidad del vehículo al soltar el acelerador. Para obtener una acción más pronunciada de reducción de la velocidad, cambie a una marcha más corta. Utilice el freno motor con el uso intermitente de los frenos para reducir la velocidad al descender pendientes prolongadas y pronunciadas.

■ Terreno mojado o lluvia

Cuando están mojadas, las superficies de la carretera se vuelven resbaladizas y los frenos mojados reducen aún más la eficacia de frenado. Extreme las precauciones al frenar en mojado. Si los frenos se mojan, aplique los frenos mientras conduce a baja velocidad para ayudar a secarlos.

Estacionamiento

- Estacione en una superficie firme y nivelada.
- Si debe estacionar en una superficie ligeramente inclinada o poco firme, hágalo de forma que el vehículo no pueda moverse ni volcar.
- Asegúrese de que las piezas que alcanzan temperaturas elevadas no puedan entrar en contacto con materiales inflamables.
- No toque el motor, el silenciador y los frenos, así como otras piezas que alcanzan elevadas temperaturas hasta que se hayan enfriado.
- Para reducir la probabilidad de robos, bloquee siempre el manillar y extraiga la llave cuando deje el vehículo solo. También es recomendable el uso de algún sistema antirrobo.

■ Estacionamiento con el caballete lateral o central

1. Pare el motor.
2. **Con el caballete lateral**
Baje el caballete lateral.
Incline lentamente el vehículo hacia la izquierda hasta que el peso descansa sobre el caballete lateral.

Con el caballete central

Para bajar el caballete central, colóquese en el lado izquierdo del vehículo.

Presione hacia abajo en la punta del caballete central con el pie derecho y al mismo tiempo, tire hacia arriba y hacia atrás.

3. Gire el manillar completamente hacia la izquierda.
 - ▶ Si gira el manillar a la derecha reduce la estabilidad y puede hacer que vuelque el vehículo.
4. Gire el interruptor de encendido a la posición  (Bloqueo) y retire la llave. ➤ P. 20

Repostaje y sugerencias sobre el combustible

Siga estas indicaciones para proteger el motor, el sistema de combustible y el catalizador:

- Utilice únicamente gasolina sin plomo.
- Esta debe ser del octanaje recomendado. Si utiliza una gasolina con un octanaje menor, las prestaciones del motor disminuirán.
- No utilice combustibles que contengan una elevada concentración de alcohol. ➤ P. 84
- No emplee gasolina pasada o sucia ni mezclas de aceite/gasolina.
- Evite la entrada de suciedad o agua en el depósito de combustible.

Accesorios y modificaciones

Recomendamos encarecidamente que no añada ningún accesorio que no haya sido diseñado específicamente para su vehículo por Honda, y que no realice modificaciones que afecten a su diseño original. Hacerlo puede afectar a la seguridad de la máquina.

Modificar el vehículo también puede anular la garantía y hacer que resulte ilegal utilizarlo en vías públicas. Antes de decidirse a instalar accesorios en el vehículo asegúrese de que la modificación es segura y legal.

ADVERTENCIA

Los accesorios o las modificaciones inapropiadas pueden ser causa de un accidente en el que puede resultar gravemente herido o muerto.

Siga todas las instrucciones de este manual del propietario relacionadas con los accesorios y modificaciones.

No tire de un remolque ni acople un sidecar al vehículo. Este vehículo no ha sido diseñado para llevar estos accesorios, y su uso puede perjudicar seriamente al manejo del mismo.

Carga de equipaje

- Transportar peso extra afecta al manejo, frenado y estabilidad de su vehículo. Conduzca siempre a una velocidad segura para la carga que transporta.
- Evite transportar una carga excesiva y manténgase siempre dentro de los límites de carga.
Capacidad de peso máximo / Peso máximo en el portabultos trasero ➤ P. 86
- Sujete el equipaje con firmeza, equilibrado y cerca del centro del vehículo.
- No coloque objetos cerca de las luces o del silenciador.

⚠ ADVERTENCIA

La sobrecarga o una carga inadecuada pueden ser causa de un accidente en el que puede resultar gravemente herido o muerto.

Respete todos los límites de carga y otras directrices incluidas en el presente manual.

Situación de las piezas

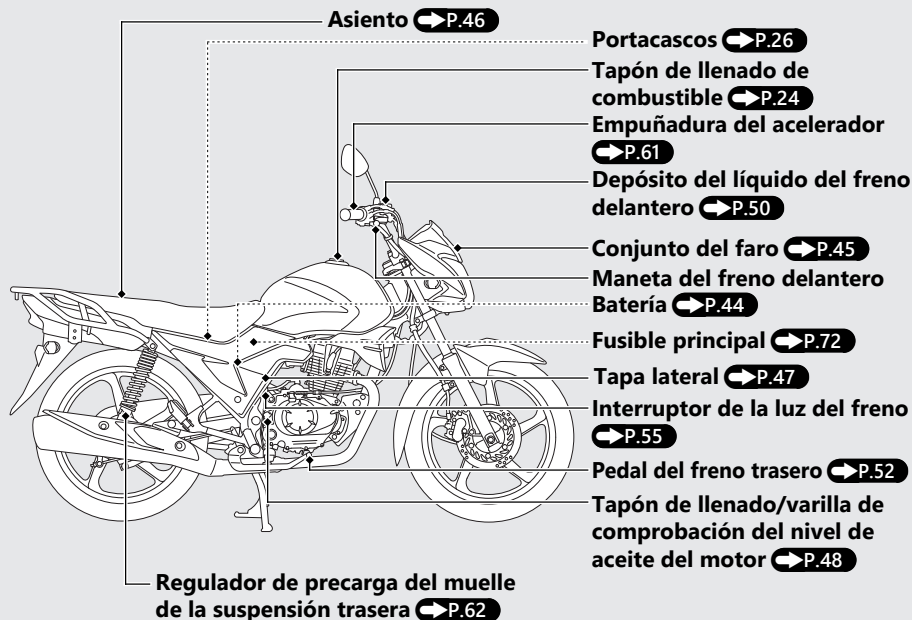

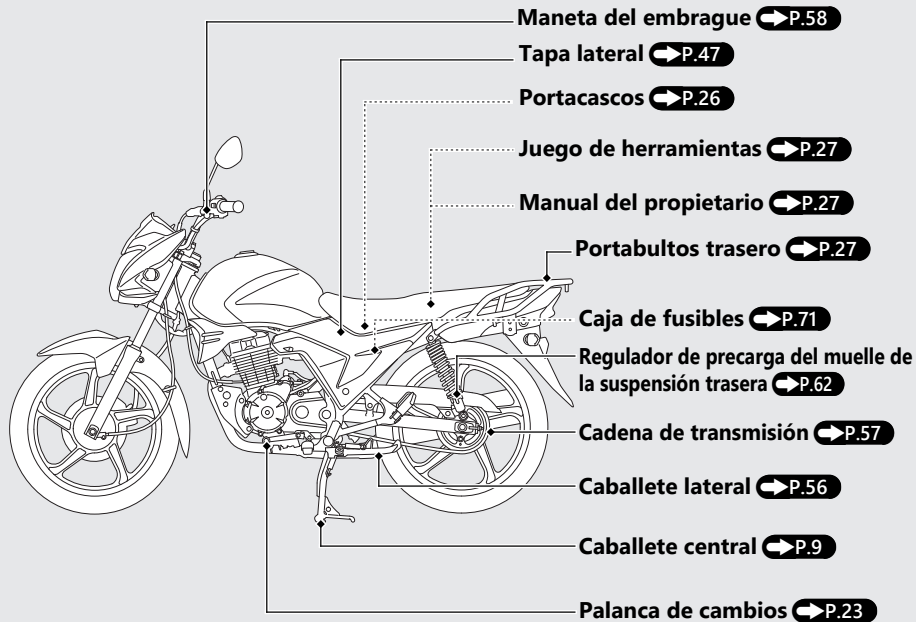

Instrumentos

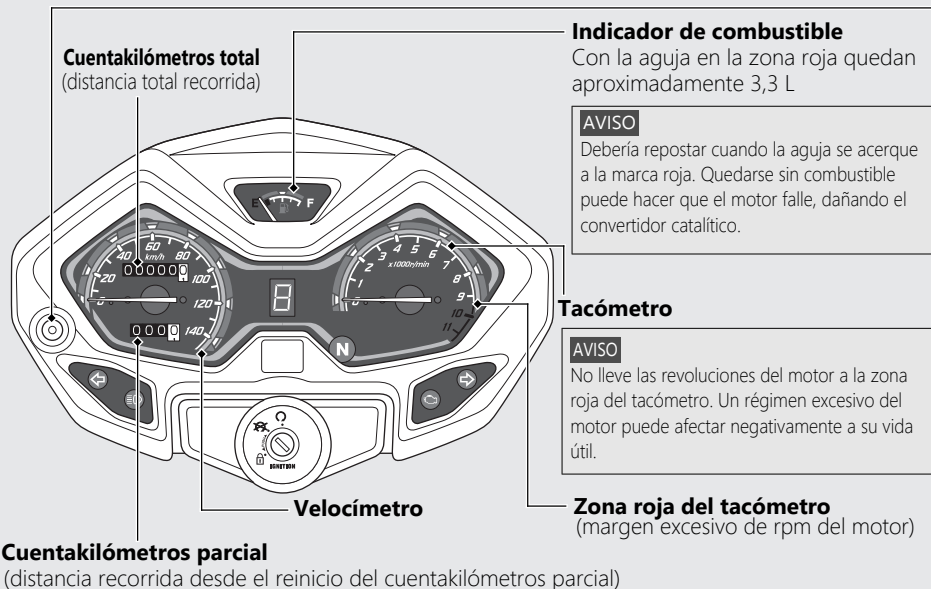

Botón de puesta a cero del cuentakilómetros parcial

El botón de puesta a cero del cuentakilómetros parcial se utiliza para reiniciar el cuentakilómetros parcial a cero (0) girándolo en la dirección que muestra la ilustración.

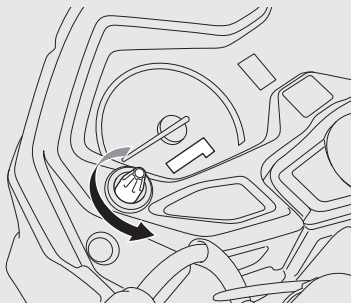

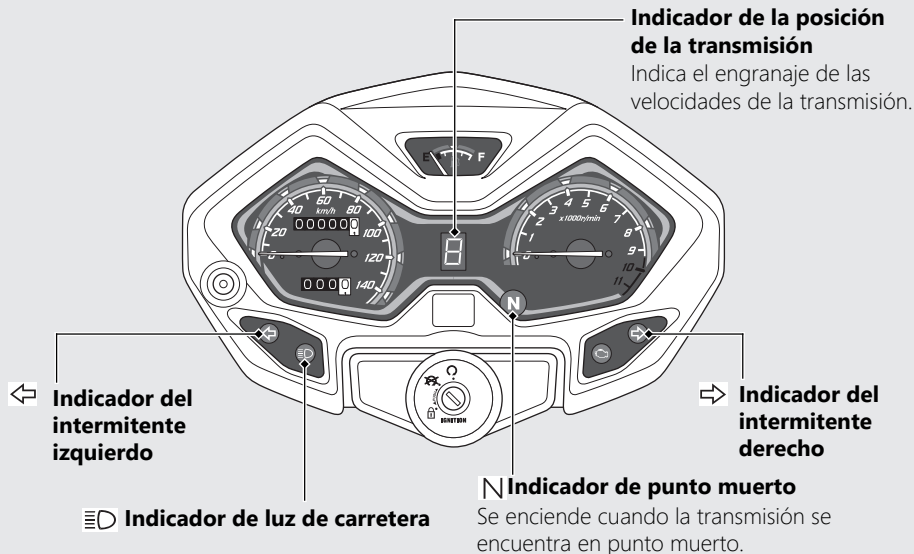

Indicadores

Si uno de estos indicadores no se enciende cuando debiera, solicite a su concesionario que busque la causa del problema.

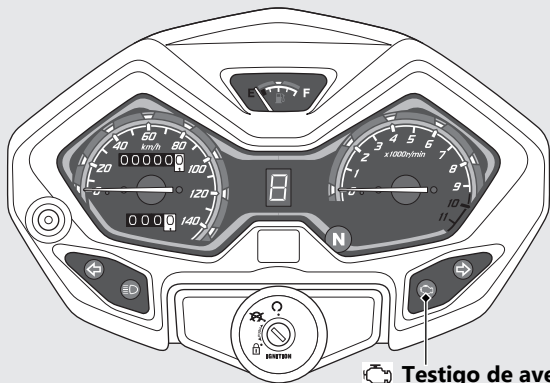



 **Testigo de avería (MIL) de la PGM-FI
(Inyección programada de combustible)**

Se enciende brevemente cuando se coloca el interruptor de encendido en la posición  (Encendido).

Si se enciende mientras el motor está en marcha:  **P.65**

Interruptores

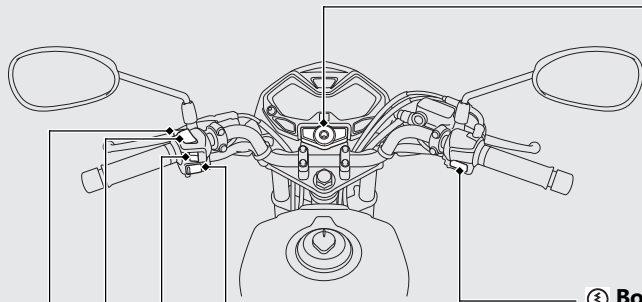



 **Botón de arranque**

 **Botón de la bocina**

 **Interruptor de intermitentes**

▶ Al presionar el interruptor se apaga el intermitente.

Interruptor de intensidad del faro

-  : Luz de carretera
-  : Luz de cruce





Interruptor de control de la luz de adelantamiento

Hace parpadear el faro de luz de carretera.

Interruptor de encendido

Conecta y desconecta el sistema eléctrico, bloquea la dirección.

- ▶ La llave puede retirarse mientras se encuentra en la posición  (Apagado) o  (Bloqueo).

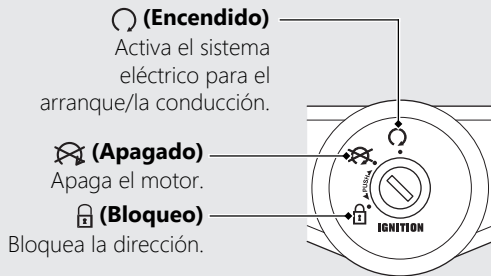

Interruptores *(Continuación)*

Bloqueo de la dirección

Bloquee la dirección al estacionar para evitar posibles robos del vehículo.

También se recomienda el uso de un candado en forma de U para la rueda o de un dispositivo similar.

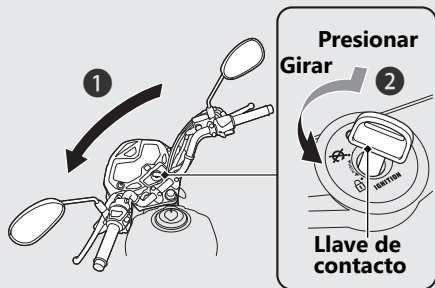

Bloqueo

- 1 Gire el manillar completamente hacia la izquierda o hacia la derecha.
- 2 Introduzca la llave de contacto, presiónela y gire el interruptor de encendido a la posición  (Bloqueo).
 - Mueva un poco el manillar si resulta algo difícil aplicar el bloqueo.
- 3 Extraiga la llave.

Desbloqueo

Introduzca la llave de contacto, presiónela y gire el interruptor de encendido a la posición  (Apagado).

Arranque del motor

Arranque el motor utilizando el procedimiento siguiente, independientemente de si el motor está frío o caliente.

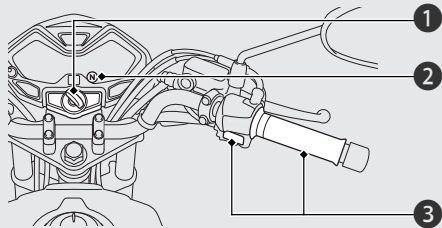



AVISO

- Si el motor no arranca en 5 segundos, gire el interruptor de encendido a la posición  (Apagado) y espere 10 segundos antes de intentar arrancarlo de nuevo para que la tensión de la batería se recupere.
- Un periodo prolongado al ralentí rápido y una subida de revoluciones puede dañar el motor y el sistema de escape.

Consulte con su concesionario si tiene previsto conducir el vehículo a una altitud superior a 2.500 m.

AVISO

Si transporta el vehículo a un lugar situado a una altura 2.000 m superior o inferior al punto de origen, es posible que el motor no ofrezca las prestaciones suficientes a la nueva altitud. Consulte con su concesionario antes de transportar el vehículo.

- 1 Gire el interruptor de encendido a la posición  (Encendido).
- 2 Cambie la transmisión a punto muerto (se enciende el indicador ). También puede apretar la maneta del embrague para arrancar el vehículo con la transmisión en una marcha siempre que el caballete lateral esté levantado.
- 3 Con el acelerador un poco abierto, pulse el botón de arranque.

Arranque del motor *(Continuación)*

Si el motor no arranca:

- ① Abra el acelerador totalmente y pulse el botón de arranque durante 5 segundos.
- ② Repita el procedimiento de arranque normal.
- ③ Si el motor arranca pero el ralentí resulta inestable, abra ligeramente el acelerador.
- ④ Si el motor no arranca, espere 10 segundos antes de intentar de nuevo los pasos ① y ②.

Si el motor no arranca ➡ **P.64**

Cambios de marcha

La caja de cambios de su vehículo dispone de 5 marchas de avance en un patrón de cambio de una abajo, cuatro arriba.

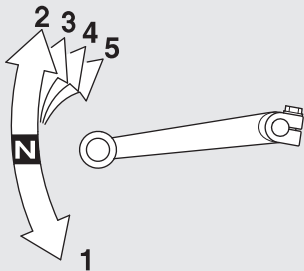

Si engrana una marcha en el vehículo con el caballete lateral bajado, el motor se apagará.

Repostaje

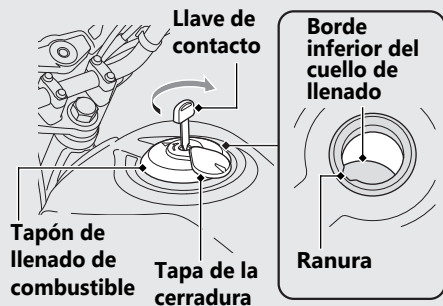

Repostaje y sugerencias sobre el combustible ➔ P.9

Apertura del tapón de llenado de combustible

Abra la tapa de la cerradura, introduzca la llave de contacto y gírela hacia la derecha para retirar el tapón de llenado de combustible.

No llenar con combustible por encima del borde inferior del cuello de llenado.

Tipo de combustible: Solo gasolina sin plomo

Índice de octanaje: Su vehículo está diseñado para usar combustible con un índice de octanaje (RON) de 91 o superior.

Capacidad del depósito: 10,2 L

Cierre del tapón de llenado de combustible

- 1 Tras el repostaje, alinee el cierre del tapón de llenado de combustible con la ranura del cuello de llenado.
- 2 Presione el tapón de llenado de combustible sobre el cuello de llenado hasta que se cierre y quede bloqueado.
- 3 Extraiga la llave de contacto y cierre la tapa de la cerradura.
 - ▶ La llave de contacto no puede extraerse si el tapón de llenado de combustible no está bloqueado.

ADVERTENCIA

La gasolina es muy inflamable y explosiva. Manejando el combustible se podrá quemar o lesionar gravemente.

- Pare el motor y mantenga el vehículo alejado de fuentes de calor, chispas y llamas.
- Manipule el combustible únicamente en exteriores.
- Limpie inmediatamente el combustible derramado.

Equipo de almacenaje

Portacascos

Los portacascos se encuentran debajo del asiento.

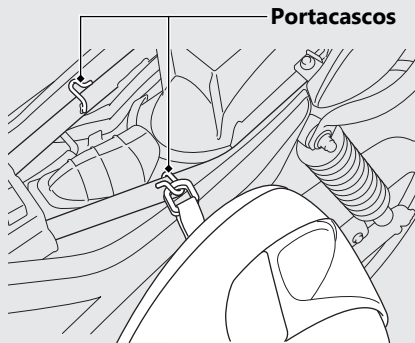

- Utilice los portacascos solamente mientras esté estacionado.

Extracción del asiento ➔ P.46

⚠️ ADVERTENCIA

Si conduce con un casco sujeto en el portacascos, el casco podría interferir con la rueda trasera o con la suspensión y provocar un accidente en el que podría tener lesiones de gravedad o incluso perder la vida.

Utilice el portacascos solamente mientras esté estacionado. No conduzca con un casco en el portacascos.

Juego de herramientas/Manual del propietario

El juego de herramientas y el manual del propietario están guardados debajo del asiento.

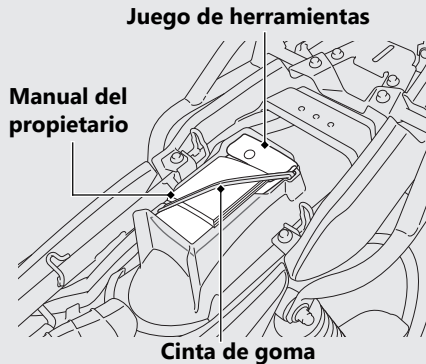

Portabultos trasero

No exceda nunca el límite del peso máximo.

Peso máximo: 3,0 kg

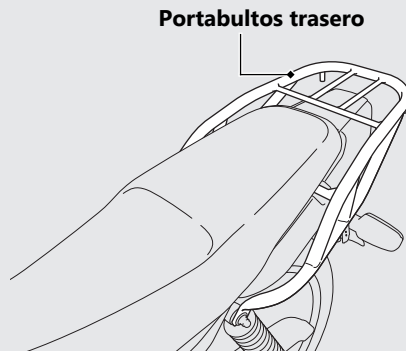

Extracción del asiento ➔ P.46

Mantenimiento

Por favor lea cuidadosamente las secciones “Importancia del mantenimiento” y “Fundamentos del mantenimiento” antes de intentar llevar a cabo alguna de las tareas de mantenimiento. Consulte “Especificaciones” para conocer los datos de servicio.

Importancia del mantenimiento	P. 29	Embrague	P. 58
Programa de mantenimiento	P. 30	Acelerador	P. 61
Fundamentos del mantenimiento	P. 33	Otros ajustes	P. 62
Herramientas	P. 43	Ajuste de la suspensión trasera.....	P. 62
Desmontaje e instalación de los componentes del carenado	P. 44		
Batería.....	P. 44		
Conjunto del faro	P. 45		
Asiento	P. 46		
Tapa lateral.....	P. 47		
Aceite del motor	P. 48		
Frenos	P. 50		
Caballote lateral	P. 56		
Cadena de transmisión	P. 57		

Importancia del mantenimiento

Llevar un buen mantenimiento del vehículo es absolutamente esencial para su seguridad y para proteger su inversión, obtener las máximas prestaciones, evitar averías y reducir la contaminación. El mantenimiento es responsabilidad del propietario. Asegúrese de inspeccionar el vehículo antes de cada conducción y realice las comprobaciones periódicas especificadas en el Programa de mantenimiento.

➡ P. 30

ADVERTENCIA

Si no dispensa un mantenimiento apropiado al vehículo o si no corrige un problema antes de conducir puede tener un accidente en el que puede sufrir lesiones de gravedad o incluso perder la vida.

Siga siempre las recomendaciones de inspección y mantenimiento y los programas de este manual del propietario.

Seguridad del mantenimiento

Lea siempre todas las instrucciones de mantenimiento antes de iniciar la tarea y asegúrese de que dispone de las herramientas y piezas adecuadas y que tiene las capacidades técnicas requeridas.

Nos resulta imposible alertarle de todos los riesgos concebibles que puedan surgir al realizar el mantenimiento. Solamente usted podrá decidir si deberá o no realizar una tarea.

Siga estas indicaciones al realizar el mantenimiento.

- Detenga el motor y retire la llave.
- Coloque el vehículo en una superficie firme y nivelada con el caballete lateral, caballete central o un soporte de mantenimiento que le permita apoyarlo.
- Deje que se enfríe el motor, el silenciador, los frenos y otros elementos calientes antes de realizar el servicio, de lo contrario podría quemarse.
- Ponga en marcha el motor sólo cuando se le indique y hágalo en una zona bien ventilada.







Programa de mantenimiento

El Programa de mantenimiento especifica los requisitos de mantenimiento necesarios para garantizar un rendimiento seguro y fiable así como un control apropiado de las emisiones.



El trabajo de mantenimiento debe realizarse de acuerdo con las normas y especificaciones de Honda y siempre por técnicos cualificados y debidamente formados. Su concesionario cumple todos estos requisitos. Mantenga un registro preciso del mantenimiento para asegurarse de que el vehículo recibe el mantenimiento apropiado. Asegúrese de la persona que realice el mantenimiento cumplimente este registro.

Cualquier mantenimiento programado se considera un coste operativo normal del propietario y le será cobrado por el concesionario. Conserve todos los comprobantes. Si vende el vehículo, estos comprobantes deben transferirse junto con el mismo a su nuevo propietario.

Honda recomienda que su concesionario realice una prueba en carretera tras cada mantenimiento periódico.

Elementos	Comprobación previa al uso P. 33	Periodicidad *1									Comprobación anual	Sustitución normal	Consultar la página	
		× 1.000 km	1	4	8	12	16	20	24					
		× 1.000 mi	0,6	2,5	5	7,5	10	12,5	15					
Tubería del combustible				I	I	I	I	I	I	I	I			-
Nivel de combustible		I												24
Funcionamiento del acelerador		I		I	I	I	I	I	I	I	I			61
Filtro de aire *2								R						-
Respiradero del cárter *3				C	C	C	C	C	C	C	C			-
Bujía				I	R	I	R	I	R					-
Holgura de las válvulas			I	I	I	I	I	I	I	I				-
Aceite del motor		I	R	R	R	R	R	R	R	R	R			-
Filtro tamiz del aceite del motor							C				C			-
Filtro centrífugo del aceite del motor							C				C			-
Velocidad de ralentí del motor			I	I	I	I	I	I	I	I	I			-





Nivel de mantenimiento

-  : Intermedio. Recomendamos que el servicio lo realice su concesionario, a menos que cuente con las herramientas necesarias y que tenga las capacidades técnicas requeridas. Los procedimientos están incluidos en un Manual de taller Honda oficial.
-  : Técnico. Por razones de seguridad, haga que el servicio de su vehículo se realice en su concesionario.

Legenda de mantenimiento

- I** : Inspeccionar (limpiar, ajustar, lubricar o reemplazar si fuera necesario)
- C** : Limpiar
- L** : Lubricar
- R** : Reemplazar

Programa de mantenimiento

Elementos	Comprobación previa al uso P. 33	Periodicidad *1								Comprobación anual	Sustitución normal	Consultar la página
		× 1.000 km	1	4	8	12	16	20	24			
		× 1.000 mi	0,6	2,5	5	7,5	10	12,5	15			
Cadena de transmisión	I	Cada 500 km (300 mi): I L										57
Líquido de frenos *4	I		I	I	I	I	I	I	I	I	2 años	50
Desgaste de las zapatas/pastillas del freno	I		I	I	I	I	I	I	I	I		51, 54
Sistema de frenos	I	I	I	I	I	I	I	I	I	I		33
Interruptor de la luz del freno			I	I	I	I	I	I	I	I		55
Reglaje del faro			I	I	I	I	I	I	I	I		-
Luces/Bocina	I											-
Sistema de embrague	I	I	I	I	I	I	I	I	I	I		58
Caballote lateral	I		I	I	I	I	I	I	I	I		56
Suspensión				I	I	I	I	I	I	I		-
Tuercas, pernos y elementos de sujeción			I		I		I		I	I		-
Ruedas/Neumáticos		I		I	I	I	I	I	I	I		40
Cojinetes del cabezal de la dirección			I			I			I	I		-

Notas:

*1 : A lecturas más altas del cuentakilómetros total, repita a los intervalos de frecuencia establecidos aquí.

*2 : Efectúe las labores de mantenimiento con más frecuencia cuando se circule por zonas húmedas o polvorientas.

*3 : Realice el mantenimiento con mayor frecuencia al conducir con lluvia o a máxima apertura del acelerador.

*4 : El trabajo de sustitución exige conocimientos de mecánica.

Inspección previa al uso

Para garantizar su seguridad, es responsabilidad del usuario realizar una inspección previa al uso y asegurarse que se resuelve cualquier problema que pudiera encontrarse. La inspección previa al uso es imprescindible, no solo por razones de seguridad, sino porque cualquier avería, aunque solo sea un neumático pinchado, puede ocasionar grandes inconveniencias.

Compruebe los elementos siguientes antes de montarse en el vehículo:

- Nivel de combustible: llene el depósito cuando sea necesario ➔ P. 24
- Acelerador: compruebe si se abre suavemente y si se cierra por completo en todas las posiciones que se ponga el manillar ➔ P. 61
- Nivel de aceite del motor: añada aceite del motor si fuese necesario. Compruebe si hay fugas ➔ P. 48

- Cadena de transmisión: compruebe el estado y el juego, ajústela y lubríquela si es necesario ➔ P. 57
- Frenos: compruebe el funcionamiento;
Delantero: compruebe el nivel del líquido de frenos y el desgaste de las pastillas ➔ P. 50, ➔ P. 51
Trasero: compruebe el desgaste y el juego libre de las zapatas y ajústelas si fuese necesario ➔ P. 54, ➔ P. 52
- Luces y bocina: compruebe que las luces, los indicadores y la bocina funcionan correctamente
- Embrague: compruebe el funcionamiento; Ajuste el juego libre si fuese necesario ➔ P. 58
- Sistema de desconexión del encendido en el caballete lateral: compruebe si el sistema funciona correctamente ➔ P. 56
- Ruedas y neumáticos: compruebe el estado y la presión de inflado y ajústela si es necesario ➔ P. 40

Sustitución de las piezas

Utilice siempre Piezas originales Honda o sus equivalentes para garantizar la fiabilidad y seguridad del vehículo.

Cuando realice pedidos de componentes con color, especifique el nombre del modelo, el color y el código mencionado en la etiqueta del color.

La etiqueta del color se encuentra colocada en el bastidor, detrás de la tapa lateral izquierda. ➤ P. 47

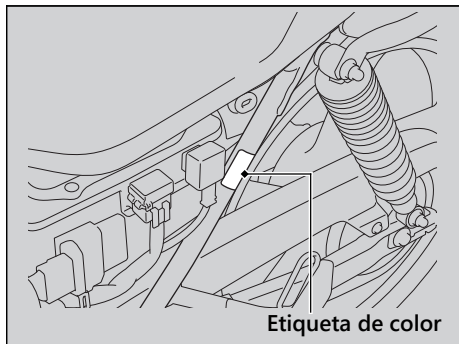

⚠ ADVERTENCIA

La instalación de piezas ajenas a Honda puede hacer que su vehículo resulte inseguro y provoque un accidente en el que puede resultar gravemente herido, o incluso perder la vida.

Utilice siempre Piezas originales Honda o equivalentes que hayan sido diseñadas y homologadas para su vehículo.

Batería

Este vehículo tiene un tipo de batería que está exenta de mantenimiento. No tiene que comprobar el nivel del electrolito de la batería ni añadir agua destilada. Limpie los terminales de la batería si se ensucian o se corroen.

No retire las juntas de los tapones de la batería. No tiene que retirar el tapón al cargar la batería.

AVISO

Su batería es de las del tipo que no necesita mantenimiento y podrá dañarse de forma permanente si se quita la ristra de tapones.

AVISO

La disposición final inadecuada de la batería puede ser perjudicial para el medioambiente y la salud pública. Para conocer las instrucciones para desechar correctamente la batería, siga siempre la normativa local.

Qué hacer en caso de emergencia

Si se presenta alguna de las siguientes situaciones, acuda al médico inmediatamente.

- Salpicadura de electrolito en los ojos:
 - ▶ Lávese los ojos repetidamente con agua fría durante un mínimo de 15 minutos. El uso de agua a presión podría dañarle los ojos.
- Salpicadura de electrolito en la piel:
 - ▶ Quítese la ropa salpicada y lave bien la piel con agua.
- Salpicadura de electrolito en la boca:
 - ▶ Enjuáguese bien la boca con agua, pero no se la trague.

⚠ ADVERTENCIA

Durante el uso normal, la batería desprende gas de hidrógeno explosivo.

Una chispa o llama puede hacer que la batería explote con fuerza suficiente como para causarle la muerte o lesiones graves.

Utilice ropa protectora y una mascarilla, o bien haga que un mecánico cualificado realice el mantenimiento de la batería.

Limpeza de los terminales de la batería

1. Extraiga la batería. ➤ P. 44
2. Si los terminales comienzan a oxidarse y están recubiertos de una sustancia blanca, lávelos con agua caliente y límpielos.
3. Si los terminales están muy oxidados, limpie y pule los terminales con un cepillo de alambre o papel de lija. Utilice gafas de seguridad.

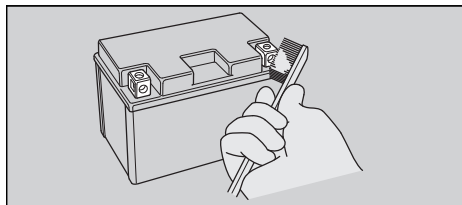

4. Tras la limpieza, vuelva a instalar la batería.

La batería dispone de una vida útil limitada. Consulte con su concesionario el momento de sustituir la batería. Sustituya siempre la batería por otra batería sin mantenimiento del mismo tipo.

AVISO

La instalación de accesorios eléctricos de marcas ajenas a Honda puede sobrecargar el sistema eléctrico, descargar la batería y posiblemente dañar el sistema.

Fusibles

Los fusibles protegen los circuitos eléctricos de su vehículo. Si algún elemento de su vehículo deja de funcionar, compruebe y sustituya cualquier fusible que esté fundido. ➤ P. 71

Inspección y sustitución de fusibles

Gire el interruptor de encendido a la posición  (Off) (apagado) para retirar e inspeccionar los fusibles. Si un fusible está fundido, sustitúyalo por un fusible de las mismas características. Para conocer las características de los fusibles, consulte "Especificaciones". ➤ P. 88

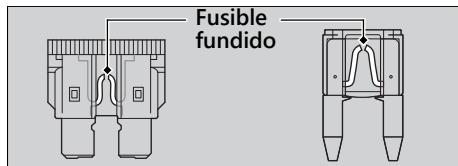

AVISO

Si reemplaza un fusible por otro de mayor amperaje, aumentarán las posibilidades de ocasionarse daños en el sistema eléctrico.

Si un fusible falla repetidas veces, es posible que exista un problema eléctrico. Haga inspeccionar el vehículo en su concesionario.

Aceite del motor

El consumo de aceite del motor y la calidad del mismo se deteriora en función de las condiciones de conducción y del tiempo transcurrido. Compruebe el nivel del aceite del motor con regularidad y rellene si fuera necesario con el aceite recomendado. El aceite sucio o viejo debe cambiarse lo antes posible.

Selección del aceite del motor

Para conocer el aceite del motor recomendado, consulte "Especificaciones". ➔ P. 87

Si utiliza aceite del motor de marcas diferentes a Honda, compruebe la etiqueta para asegurarse de que el aceite satisface todas las normas siguientes:

- Norma JASO T 903^{*1}: MA
- Norma SAE^{*2}: 10W-30
- Clasificación API^{*3}: SJ o superior

^{*1}. La norma JASO T 903 es una referencia para aceites de motor para motores de motocicletas de 4 tiempos. Existen dos clases: MA y MB. Por ejemplo, la etiqueta siguiente muestra la clasificación MA.

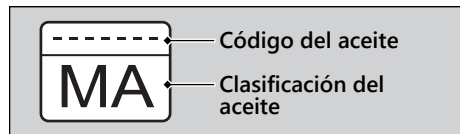

- ^{*2}. La norma SAE clasifica los aceites por su viscosidad.
- ^{*3}. La clasificación API especifica la calidad y rendimiento de los aceites de motor. Utilice aceites de grado SJ o superior, excepto los aceites marcados como "Energy Conserving" o "Resource Conserving" en el símbolo de servicio API circular.

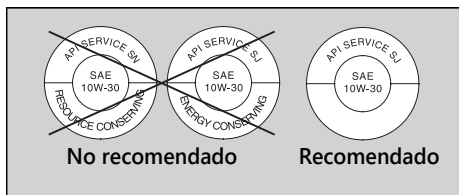

Líquido de frenos

No añada ni reemplace líquido de frenos a menos que sea un caso de emergencia. Emplee sólo líquido de frenos nuevo de un recipiente sellado. Si añade líquido, haga que revisen en su concesionario lo antes posible el sistema de frenos.

AVISO

El líquido de frenos puede dañar las superficies de plástico y las pintadas. Limpie inmediatamente cualquier derrame y lave a conciencia la zona afectada.

Líquido de frenos recomendado:

Líquido de frenos Honda DOT 3 o DOT 4 o equivalente

Cadena de transmisión

La cadena de transmisión debe inspeccionarse y lubricarse con regularidad. Inspeccione con mayor frecuencia la cadena si conduce por carreteras en mal estado, a alta velocidad, o con aceleraciones repetidas. ➡ P. 57

Si la cadena no se mueve con suavidad, hace ruidos extraños, presenta rodillos dañados, pasadores flojos o deformaciones, haga que inspeccionen la cadena en su concesionario.

Compruebe también el piñón conductor y el piñón conducido. Si alguno presenta dientes desgastados o dañados, haga que sustituyan el piñón en el concesionario.

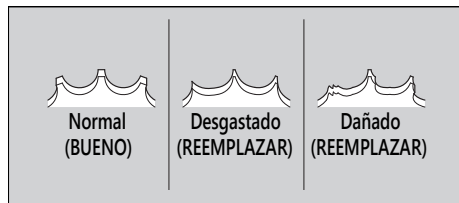

AVISO

El empleo de una cadena nueva con piñones desgastados causará un rápido desgaste de la cadena.

Limpieza y lubricación

Tras inspeccionar la holgura, limpie la cadena y los piñones mientras gira la rueda trasera. Utilice un paño seco con un disolvente de alto punto de inflamación. Utilice un cepillo suave si la cadena estuviera sucia. Tras la limpieza, elimine la suciedad y lubrique con el producto recomendado.

Lubricante recomendado:

Lubricante de la cadena de transmisión
Si no estuviera disponible, utilice aceite para engranajes SAE 80 o 90.

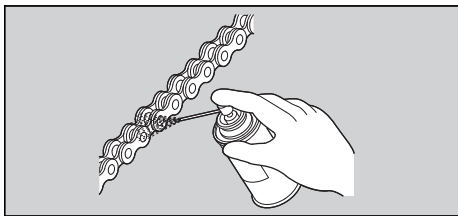

Nunca utilice gasolina ni disolventes de bajo punto de inflamación para limpiar la cadena de transmisión.

De lo contrario, podría producirse un incendio o una explosión.

Evite que el lubricante entre en contacto con los frenos o los neumáticos. Evite aplicar una excesiva cantidad de lubricante para cadenas con el fin de evitar salpicar la ropa o el propio vehículo.

Respiradero del cárter motor

Haga un servicio más frecuente cuando conduzca bajo la lluvia, con el acelerador a tope, o después de lavar o volcarse el vehículo. Hágale el servicio si los sedimentos acumulados pueden verse en la sección transparente del tubo de drenaje.

Si el tubo de drenaje rebosa, el filtro de aire puede contaminarse con el aceite del motor, lo que podría causar un rendimiento del motor deficiente.

Neumáticos (inspección/sustitución)

Comprobación de la presión de los neumáticos

Inspeccione visualmente los neumáticos y utilice un manómetro para medir la presión al menos una vez al mes o siempre que piense que los neumáticos están algo desinflados. Compruebe siempre la presión de los neumáticos cuando estén fríos.

Inspección de daños

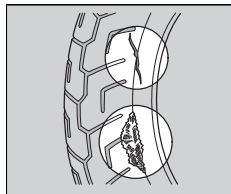

Compruebe la existencia de cortes, fisuras o grietas que expongan la tela o los hilos, o posibles clavos u otros objetos extraños incrustados en el lateral del neumático o en su banda de

rodadura. Inspeccione también posibles bultos o protuberancias en las paredes laterales de los neumáticos.

Comprobación de desgaste anómalo

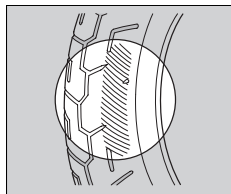

Inspeccione los neumáticos en busca de signos de desgaste anómalo en la superficie de contacto.

Inspección de la profundidad de la banda de rodadura

Inspeccione los indicadores de desgaste de la banda de rodadura. Si pueden verse, sustituya inmediatamente los neumáticos.

Para una conducción segura, debería sustituir los neumáticos cuando se alcance la profundidad mínima de la banda de rodadura.

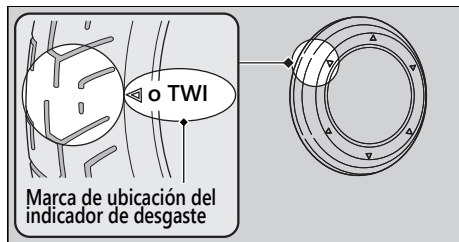

⚠️ ADVERTENCIA

Conducir con neumáticos excesivamente gastados o incorrectamente inflados podrá dar lugar a un accidente en el que podrá sufrir lesiones de gravedad o incluso perder la vida.

Siga todas las instrucciones de este manual del propietario relacionadas con el inflado y el mantenimiento de los neumáticos.

Sustituya los neumáticos en su concesionario. Para conocer los neumáticos recomendados, la presión de aire y la profundidad mínima de la banda de rodadura, consulte "Especificaciones".

📖 P. 87

Siga estas indicaciones siempre que cambie los neumáticos:

- Utilice los neumáticos recomendados o equivalentes del mismo tamaño, construcción, índice de velocidad y capacidad de carga.
- No instale una cámara en un neumático sin cámara en este vehículo. La acumulación excesiva de calor puede hacer que la cámara explote.
- Utilice únicamente neumáticos sin cámara en este vehículo.

Las llantas están diseñadas para neumáticos sin cámara, y durante la aceleración rápida o el frenado, los neumáticos con cámara pueden deslizarse sobre la llanta y hacer que el neumático se desinflen rápidamente.

ADVERTENCIA

La instalación de neumáticos inadecuados en su vehículo puede afectar la conducción y la estabilidad del mismo, lo que podría dar lugar a un accidente que le podría ocasionar lesiones graves o incluso la muerte.

Emplee siempre los neumáticos del tamaño y tipo recomendado en este manual del propietario.

El juego de herramientas se encuentra en el compartimento de debajo del asiento. ➤ P. 46

Con las herramientas proporcionadas puede realizar algunas reparaciones y ajustes menores, así como sustituciones de piezas.

- Destornillador Phillips n.º 2
- Llave de bujías
- Llave fija de 14 × 17 mm
- Llave para pasadores
- Extractor de fusibles

Batería

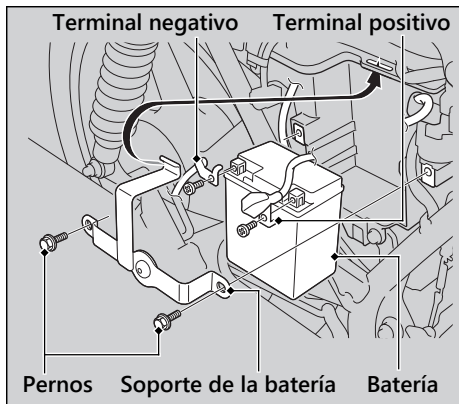

Extracción

Asegúrese de que el interruptor de encendido se encuentre en la posición  (Off) (apagado).

1. Retire la tapa lateral derecha. ➤ P. 47

2. Desconecte el terminal negativo \ominus de la batería.
3. Desconecte el terminal positivo \oplus de la batería.
4. Retire el soporte de la batería extrayendo los pernos.
5. Extraiga la batería con cuidado de que no caigan las tuercas de los terminales.

Instalación

Instale las piezas en el orden inverso al de la extracción. Conecte siempre el terminal positivo \oplus en primer lugar. Asegúrese de que los pernos y las tuercas estén apretados. Para saber cómo manipular adecuadamente la batería, consulte "Fundamentos del mantenimiento". ➤ P. 35
"La batería se agota". ➤ P. 67

Conjunto del faro

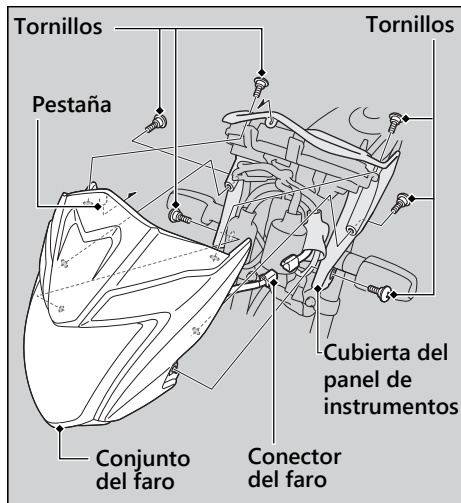

Extracción

1. Extraiga los tornillos.
2. Extraiga el conjunto del faro mientras suelta la pestaña de la cubierta del panel de instrumentos.
3. Desconecte el conector del faro delantero.

Instalación

Instale las piezas en el orden inverso al de la extracción.

Asiento

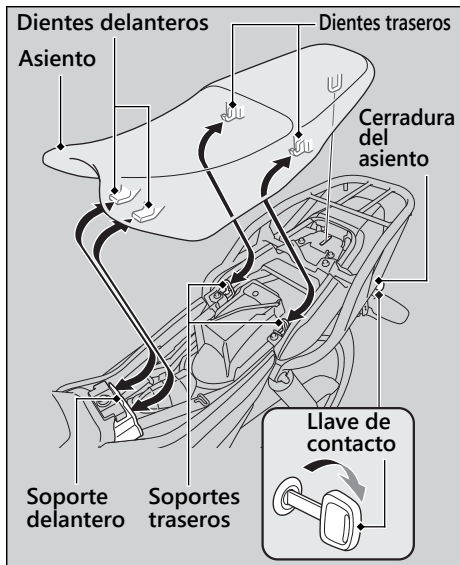

Extracción

1. Introduzca la llave de contacto en la cerradura del asiento.
2. Gírela hacia la derecha, y luego tire del asiento hacia arriba y hacia atrás.

Instalación

1. Inserte los dientes delanteros en el soporte delantero y los dientes traseros en los soportes traseros del bastidor.
2. Empuje hacia delante y hacia abajo en la parte posterior del asiento hasta que quede bloqueado.
Asegúrese de que el asiento quede firmemente sujeto en su posición; para ello, tire hacia arriba ligeramente del mismo.

El asiento se bloquea automáticamente al cerrarse.

Tenga cuidado de no dejar la llave debajo del asiento.

Tapa lateral

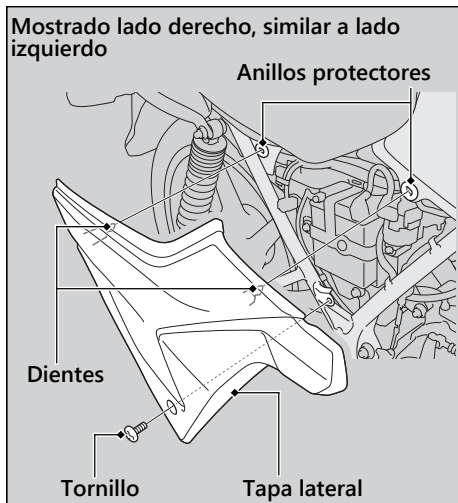

Los carenados laterales derecho e izquierdo se pueden extraer de la misma forma.

Extracción

1. Extraiga el tornillo.
2. Extraiga la cubierta lateral de los anillos protectores con cuidado.

Instalación

1. Alinee los dientes con los anillos protectores e introduzca los dientes.
2. Instale y apriete los tornillos con firmeza.

Par de apriete: 5,0 N·m (0,5 kgf·m)

Comprobación del aceite del motor

1. Si el motor está frío, deje el motor al ralentí entre 3 y 5 minutos.
2. Coloque el interruptor de encendido en la posición  (Apagado) y espere entre 2 y 3 minutos.
3. Coloque el vehículo sobre el caballete central en una superficie firme y nivelada.
4. Extraiga el tapón de llenado/varilla de comprobación del nivel de aceite y límpielo.
5. Inserte el tapón de llenado/varilla de comprobación del nivel de aceite hasta que se asiente, pero no lo enrosque.
6. Compruebe que el nivel del aceite queda entre las marcas de nivel superior e inferior del tapón de llenado/varilla de comprobación del nivel de aceite.
7. Coloque correctamente el tapón de llenado/varilla de comprobación del nivel de aceite.

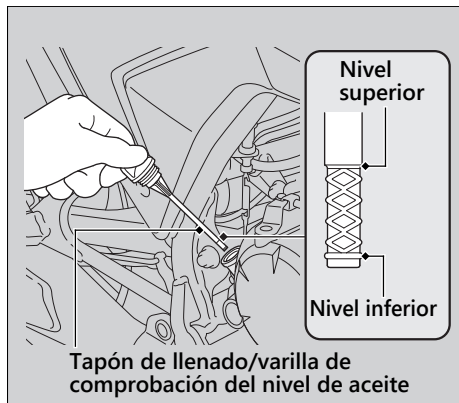

Adición de aceite del motor

Si el aceite del motor queda por debajo o cerca de la marca de nivel inferior, añada el aceite del motor recomendado. ► P. 37,

► P. 87

1. Extraiga el tapón de llenado/varilla de comprobación del nivel de aceite. Añada el aceite recomendado hasta que alcance la marca de nivel superior.
 - Coloque el vehículo sobre su caballete central en una superficie firme y nivelada al comprobar el nivel de aceite.
 - No llene por encima de la marca de nivel superior.
 - Asegúrese de que no penetran cuerpos extraños en la abertura de llenado del aceite.
 - Limpie de inmediato cualquier posible derrame.

2. Vuelva a colocar correctamente el tapón de llenado/varilla de comprobación del nivel de aceite.

AVISO

El funcionamiento con una cantidad excesiva o insuficiente de aceite puede producir daños al motor. No mezcle diferentes marcas ni grados de aceite. Podrían afectar a la lubricación y al funcionamiento del embrague.

Para conocer el aceite recomendado y las indicaciones de selección del aceite, consulte "Fundamentos del mantenimiento". ► P. 37

Comprobación del líquido de frenos delanteros

1. Coloque el vehículo en posición vertical sobre una superficie firme y nivelada.
2. Compruebe que el depósito del líquido de frenos está en posición horizontal y que el nivel del líquido queda por encima de la marca de nivel LOWER.

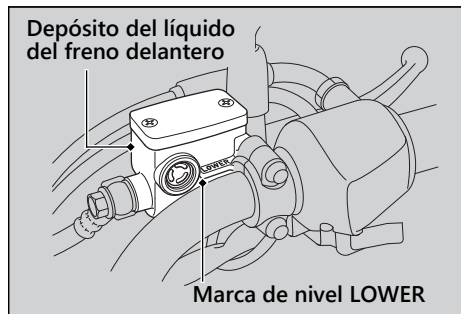

Si el nivel del líquido de frenos del depósito queda por debajo de la marca de nivel LOWER o el juego libre en la maneta del freno llega a ser excesivo, inspeccione el desgaste de las pastillas de freno.

Si las pastillas de freno no se encuentran desgastadas, es probable que exista una fuga. Haga inspeccionar el vehículo en su concesionario.

Inspección de las pastillas de freno delanteras

Compruebe el estado de los indicadores de desgaste de la pastilla del freno.

Las pastillas deben ser sustituidas si una de las pastillas de freno está desgastada hasta el indicador.

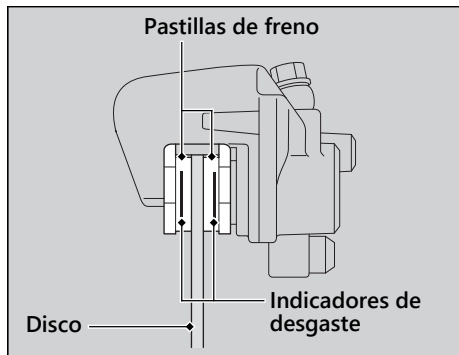

Inspeccione las pastillas de freno desde debajo de la pinza de freno.

Si fuera necesario, haga que sustituyan las pastillas de freno en su concesionario. Sustituya siempre las pastillas de freno izquierda y derecha simultáneamente.

Ajuste de la altura del pedal del freno trasero

El perno de tope tiene como finalidad ajustar la altura del pedal.

1. Coloque el vehículo sobre el caballete central en una superficie firme y nivelada.
2. Afloje la contratuerca y gire el perno de tope.
3. Apriete la contratuerca y compruebe el juego libre.

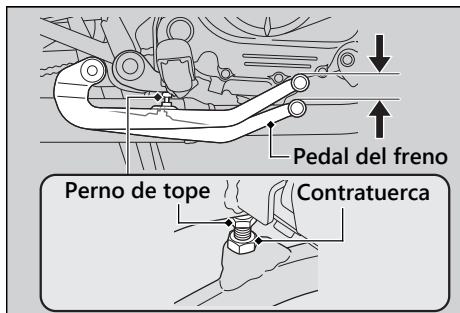

Inspección del juego libre del pedal del freno trasero

1. Coloque el vehículo sobre el caballete central en una superficie firme y nivelada.
2. Mida la distancia recorrida por el pedal del freno trasero antes de que el freno empiece a actuar.

Juego libre en la punta del pedal del freno:

20 - 30 mm

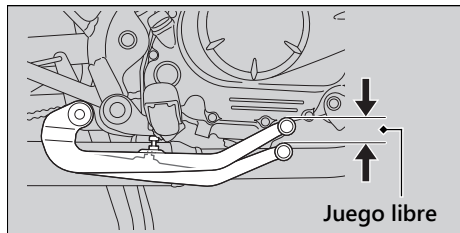

Asegúrese de que la varilla del freno, el brazo del freno, el muelle y el dispositivo de sujeción estén en buenas condiciones.

Ajuste del juego libre del pedal del freno trasero

Cuando ajuste el juego libre, asegúrese de que el corte de la tuerca de ajuste esté asentado en el pasador del brazo del freno.

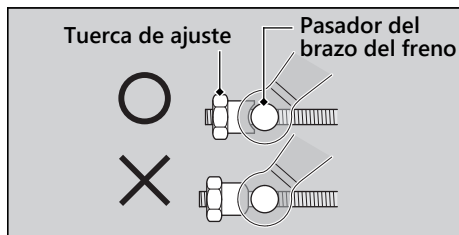

Si no se pudiese lograr el ajuste apropiado siguiendo este método, póngase en contacto con su concesionario.

1. Realice el ajuste girando la tuerca de ajuste del freno trasero media vuelta cada vez.

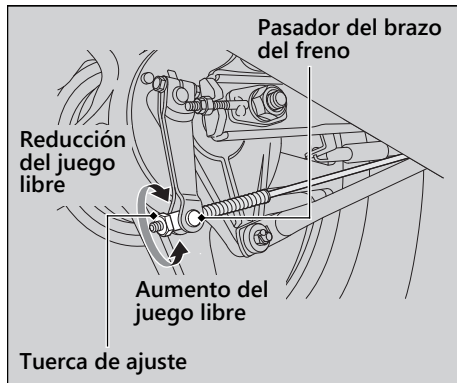

2. Accione el freno varias veces y compruebe si la rueda gira libremente al soltar el pedal del freno.

- Empuje el brazo del freno para confirmar que hay cierta holgura entre la tuerca de ajuste del freno trasero y el pasador del brazo del freno.

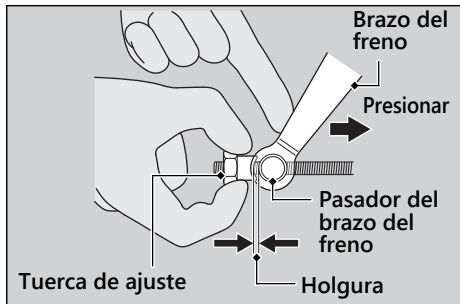

Después del ajuste, confirme el juego libre del pedal del freno.

Asegúrese de que la varilla del freno, el brazo del freno, el muelle y el dispositivo de sujeción estén en buenas condiciones.

AVISO

No gire el regulador más allá de su límite natural.

Inspección del desgaste de las zapatas del freno trasero

El freno trasero está equipado con un indicador de desgaste del freno.

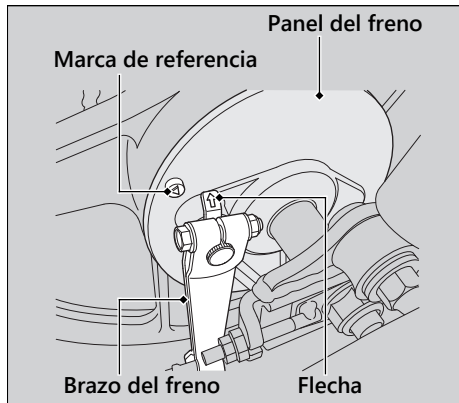

Cuando se acciona el freno, la flecha unida al brazo del freno se mueve hacia una marca de referencia en el panel del freno. Si la flecha se alinea con la marca de referencia al accionar el freno a fondo, es necesario reemplazar las zapatas de freno. Vaya a su concesionario para esta operación.

Cuando sea necesario realizar operaciones de mantenimiento en los frenos, diríjase a su concesionario. Emplee solo piezas Honda originales o sus equivalentes.

Ajuste del interruptor de la luz del freno

Compruebe el funcionamiento del interruptor de la luz del freno.

Sujete el interruptor de la luz del freno y gire la tuerca de ajuste en la dirección A si el interruptor actúa demasiado tarde, o gírela en la dirección B si lo hace demasiado pronto.

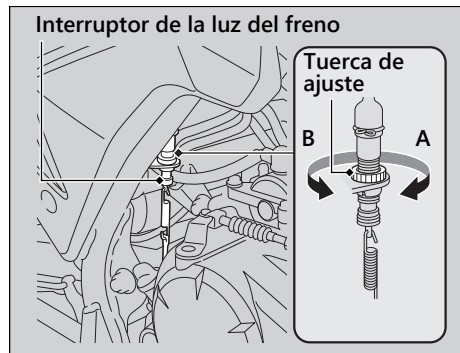

Comprobación del caballote lateral

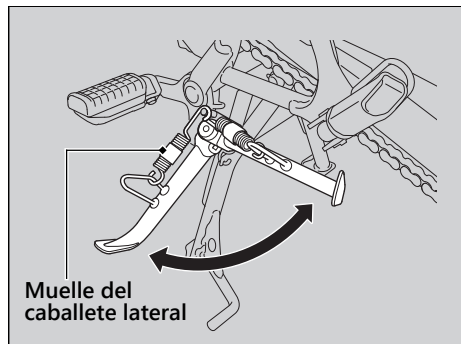

1. Compruebe que el caballote lateral funciona debidamente. Si el caballote lateral resulta difícil de colocar o chirría, limpie la zona de giro y lubrique el perno de giro con grasa limpia.
2. Compruebe posibles daños o falta de tensión del muelle.
3. Siéntese en el vehículo, cambie la transmisión a punto muerto y levante el caballote lateral.
4. Arranque el motor, apriete la maneta del embrague y seleccione una velocidad de la caja de cambios.
5. Baje por completo el caballote lateral. El motor deberá pararse cuando baje el caballote lateral. Si no lo hace, haga que se inspeccione el vehículo en su concesionario.

Inspección de la tensión de la cadena de transmisión

Compruebe la holgura de la cadena de transmisión en varios puntos de la cadena. Si no fuera constante en todos los puntos, algunos eslabones pueden estar deformados y agarrotados.

Haga inspeccionar la cadena en su concesionario.

1. Cambie la transmisión a punto muerto. Pare el motor.
2. Coloque el vehículo sobre el caballete central en una superficie firme y nivelada.
3. Mueva la parte inferior de la cadena de transmisión hacia arriba y hacia abajo para comprobar la holgura de la cadena, a medio camino entre los piñones.

Holgura de la cadena de transmisión:

20 - 30 mm

- No conduzca el vehículo si la holgura supera los 50 mm.

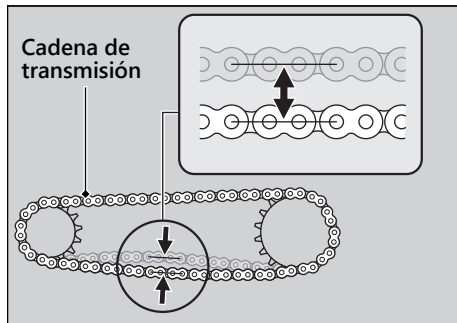

4. Gire la rueda trasera y compruebe que la cadena se mueve con suavidad.
5. Inspeccione los piñones. ➤ P. 38
6. Limpie y lubrique la cadena de transmisión. ➤ P. 39

Comprobación del embrague

Comprobación del juego libre de la maneta del embrague

Compruebe el juego libre de la maneta del embrague.

Juego libre en la maneta del embrague:

10 - 20 mm

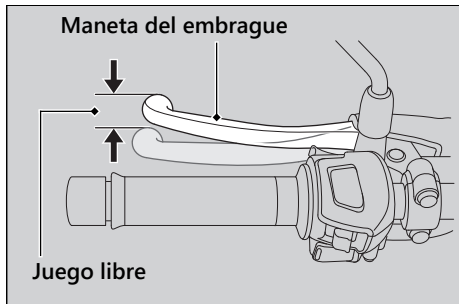

Compruebe que el cable del embrague no esté retorcido y que no muestre señales de desgaste. Si fuera necesario, haga que se lo cambien en su concesionario.

Lubrique el cable del embrague con un lubricante de cables de venta en comercios especializados para evitar que se desgaste o corra prematuramente.

AVISO

El ajuste inadecuado del juego libre puede causar desgaste prematuro del embrague.

Ajuste del juego libre de la maneta del embrague

Ajuste superior

Intente primero el ajuste con el regulador superior del cable del embrague.

1. Tire hacia atrás de la tapa guardapolvo de goma.
2. Afloje la contratuerca superior.
3. Gire el regulador superior del cable del embrague hasta que el juego libre sea de 10 - 20 mm.
4. Apriete la contratuerca superior y compruebe de nuevo el juego libre.
5. Coloque la tapa guardapolvo de goma.

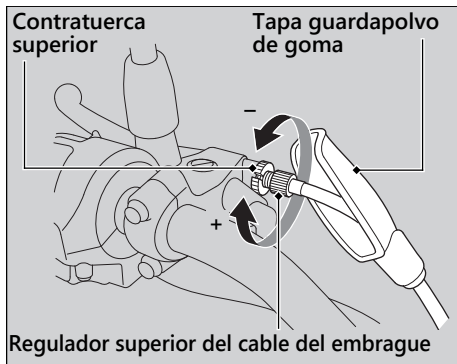

Ajuste inferior

Si el regulador superior del cable del embrague está enroscado hasta cerca de su límite, o no puede lograrse el juego libre correcto, intente el ajuste con la tuerca de ajuste inferior del cable del embrague.

1. Afloje la contratuerca superior y gire el regulador superior del cable del embrague por completo hacia dentro (para obtener el juego libre máximo). Apriete la contratuerca superior.
2. Afloje la contratuerca inferior.
3. Gire la tuerca de ajuste inferior hasta que el juego libre de la maneta del embrague sea de 10 - 20 mm.
4. Apriete la contratuerca inferior y compruebe el juego libre de la maneta del embrague.

5. Ponga en marcha el motor, tire de la maneta del embrague y cambie de velocidad. Asegúrese de que el motor no se pare y el vehículo no avance lentamente. Suelte poco a poco la maneta del embrague y abra el acelerador. El vehículo deberá moverse con suavidad y acelerar de forma gradual.

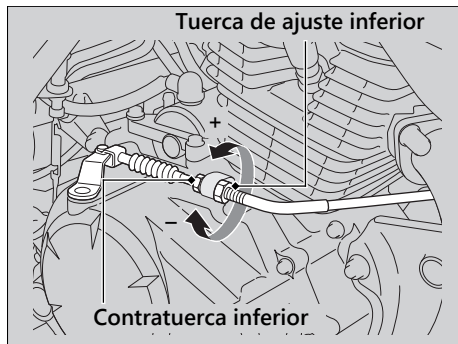

Si no puede obtener el ajuste apropiado o si el embrague no funciona correctamente, póngase en contacto con su concesionario.

Comprobación del acelerador

Con el motor apagado, compruebe que el acelerador gira con suavidad desde la posición de cierre total a abertura completa en todas las posiciones de la dirección y que el juego libre del acelerador es el correcto. Si el acelerador no se mueve con suavidad, no se cierra automáticamente o si el cable está dañado, haga que inspeccionen el vehículo en su concesionario.

Juego libre en la brida de la empuñadura del acelerador:

2 - 6 mm

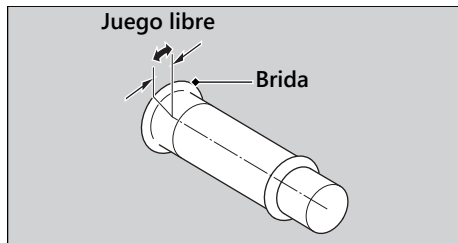

Ajuste de la suspensión trasera

▮ Precarga del muelle

Puede ajustar la precarga del muelle mediante el regulador para adaptarla a la carga o la superficie de la carretera.

Gire el ajustador con la llave para pasadores incluida en el juego de herramientas. ➤ P. 43 La posición 1 es para una reducción de la precarga del muelle (suave), o gire la posición 3 a 5 para aumentar la precarga del muelle (duro). La posición estándar es 2.

AVISO

Intentar ajustar directamente de 1 a 5 o viceversa, puede dañar el amortiguador.

AVISO

No gire el regulador más allá de sus límites. Ajuste los amortiguadores izquierdo y derecho al mismo valor de precarga del muelle.

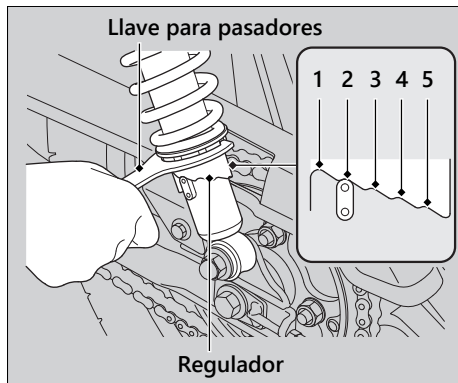

Localización de averías

El motor no arranca	P. 64
Indicadores de advertencia encendidos	P. 65
Testigo de avería (MIL) de la PGM-FI (Inyección programada de combustible).....	P. 65
Pinchazo del neumático.....	P. 66
Problema eléctrico	P. 67
La batería se agota	P. 67
Bombilla fundida	P. 67
Fusible fundido	P. 71
Funcionamiento inestable del motor de forma intermitente	P. 73

El motor de arranque funciona pero el motor no arranca

Compruebe los puntos siguientes:

- Compruebe la secuencia correcta de arranque del motor. ➤ P. 21
- Compruebe que tiene gasolina en el depósito de combustible.
- Compruebe si el testigo de avería (MIL) de la PGM-FI está encendido.
 - ▶ Si el indicador está encendido, póngase en contacto con su concesionario lo antes posible.

El motor de arranque no funciona

Compruebe los puntos siguientes:

- Compruebe la secuencia correcta de arranque del motor. ➤ P. 21
- Compruebe si hay un fusible fundido. ➤ P. 71
- Compruebe si está suelta la conexión de la batería (➤ P. 44) o si existe corrosión en sus terminales (➤ P. 35).
- Compruebe el estado de la batería. ➤ P. 67

Si el problema continúa, haga que inspeccionen el vehículo en su concesionario.

Testigo de avería (MIL) de la PGM-FI (Inyección programada de combustible)

Si el indicador se enciende mientras conduce, puede tener un problema grave con el sistema PGM-FI. Reduzca la velocidad y haga inspeccionar el vehículo en su concesionario lo antes posible.

Pinchazo del neumático

La reparación de un pinchazo o el cambio de una rueda requiere de herramientas especiales y experiencia técnica. Le recomendamos que este tipo de servicio se realice en su concesionario. Tras una reparación de emergencia, haga que inspeccionen el neumático/rueda en su concesionario.

Reparación de emergencia con un kit de reparación de neumáticos

Si el neumático tiene un pinchazo de poca importancia, puede realizar una reparación de emergencia con un kit de reparación de neumáticos sin cámara.

Siga las instrucciones facilitadas en el kit de reparación de neumáticos.

Conducir el vehículo con un neumático reparado temporalmente es muy arriesgado. No superar los

50 km/h. Haga que sustituyan cuanto antes el neumático en su concesionario.

ADVERTENCIA

Conducir el vehículo con un neumático reparado temporalmente puede ser arriesgado. Si la reparación temporal falla, puede tener un accidente y resultar gravemente herido o incluso perder la vida.

Si debe conducir con un neumático reparado temporalmente, hágalo despacio y con cuidado de no superar una velocidad de 50 km/h hasta que sustituya el neumático.

La batería se agota

Cargue la batería con un cargador para baterías de motocicletas.

Retire la batería del vehículo antes de cargarla.



No utilice un cargador de baterías de automóvil ya que estos pueden sobrecalentar la batería de una motocicleta y provocar daños permanentes. Si la batería no se recupera tras la recarga, consulte a su concesionario.

AVISO

Si realiza un arranque con cable puente con una batería de automóvil puede dañar el sistema eléctrico del vehículo, por lo que no se recomienda.

Bombilla fundida

Siga el procedimiento descrito a continuación para sustituir una bombilla fundida.

Gire el interruptor de encendido a la posición  (Apagado) o  (Bloqueo).

Deje que se enfríe la bombilla antes de sustituirla.

No emplee bombillas que no sean las especificadas.

Compruebe el funcionamiento correcto de la bombilla antes de conducir la motocicleta.

Para conocer el amperaje correcto de la bombilla, consulte "Especificaciones".  P. 88

▮ Bombilla del faro

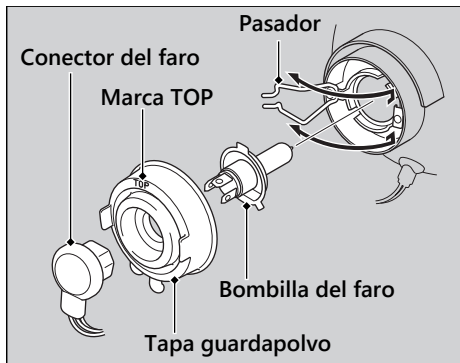

1. Extraiga el conjunto del faro. ► P. 45
2. Desconecte el conector del faro delantero.
3. Quite la tapa guardapolvo.
4. Extraiga la bombilla del faro mientras presiona ambos extremos del pasador.
5. Instale una bombilla y el resto de elementos nuevos en el orden inverso al de extracción.
 - Instale la tapa guardapolvo con la marca TOP hacia arriba.

No toque la superficie de vidrio con los dedos. Si toca la bombilla con las manos desnudas, límpiela con un paño humedecido en alcohol.

■ Bombilla de la luz de posición

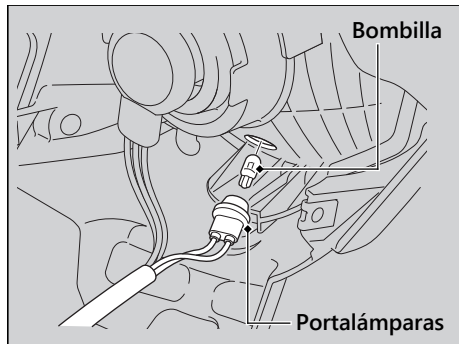

1. Extraiga el conjunto del faro. ► P. 45
2. Gire el portalámparas y extráigalo.
3. Instale una bombilla y el resto de elementos nuevos en el orden inverso al de extracción.

■ Bombilla de la luz de freno/piloto trasero

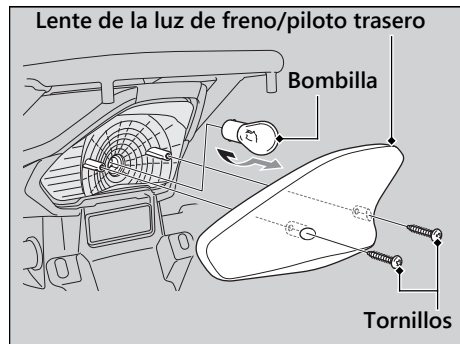

1. Extraiga la lente de la luz de freno/piloto trasero extrayendo los tornillos.
2. Presione ligeramente la bombilla hacia adentro y gírela hacia la izquierda.
3. Instale una bombilla y el resto de elementos nuevos en el orden inverso al de extracción.

Bombilla del intermitente delantero/trasero

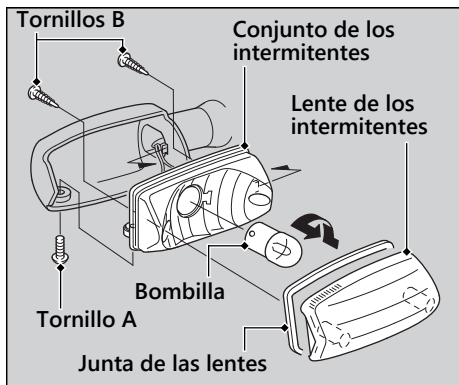

1. Extraiga el conjunto de los intermitentes extrayendo el tornillo A.
2. Extraiga la lente del intermitente y la empaquetadura de la lente extrayendo los tornillos B.
3. Presione ligeramente la bombilla y gírela hacia la izquierda.
4. Instale una bombilla y el resto de elementos nuevos en el orden inverso al de extracción.
► Utilice solamente la bombilla ámbar.

Fusible fundido

Antes de manipular los fusibles, consulte "Inspección y sustitución de fusibles". ► P. 36

■ Fusibles de la caja de fusibles

1. Extraiga la tapa lateral izquierda. ► P. 47
2. Abra la tapa de la caja de fusibles.
3. Extraiga los fusibles uno a uno con el extractor de fusibles incluido en el juego de herramientas y compruebe si alguno de ellos está fundido. Sustituya siempre un fusible fundido por uno de repuesto del mismo valor nominal.
4. Cierre la tapa de la caja de fusibles.
5. Instale la tapa lateral izquierda.

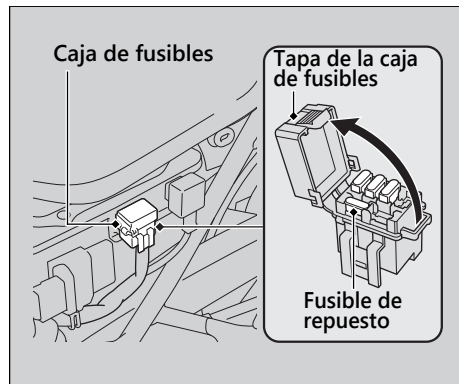

■ Fusible principal

1. Retire la tapa lateral derecha. ➤ P. 47
2. Tire del interruptor magnético del motor de arranque. A continuación, desconecte el conector del cable del interruptor magnético del motor de arranque.
3. Extraiga el fusible principal y compruebe si está fundido. Sustituya siempre un fusible fundido por uno de repuesto de las mismas características.
► Debajo del interruptor magnético del motor de arranque se incluye un fusible principal de repuesto.
4. Instale las piezas en el orden inverso al de la extracción.

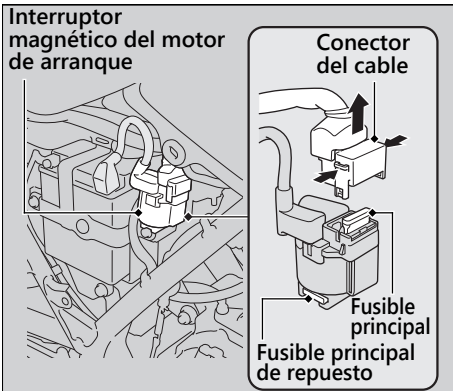

AVISO

Si un fusible falla repetidas veces, es posible que exista un problema eléctrico. Haga inspeccionar el vehículo en su concesionario.

Funcionamiento inestable del motor de forma intermitente

Si el filtro de la bomba de combustible está obstruido, durante el funcionamiento, el régimen del motor será inestable de forma intermitente.

Aunque se produzca este síntoma, puede continuar utilizando su vehículo.

Si se produce inestabilidad en el régimen del motor incluso si dispone de suficiente combustible, haga que inspeccionen el vehículo en su concesionario lo antes posible.

Información

Llaves	P. 75
Instrumentos, controles y otras características	P. 76
Cuidados de su vehículo	P. 77
Almacenaje de su vehículo	P. 80
Transporte de su vehículo	P. 81
Usted y el medioambiente	P. 82
Números de serie.....	P. 83
Combustibles que contienen alcohol	P. 84
Catalizador	P. 85

Llaves

Llave de contacto

Asegúrese de registrar el número de llave proporcionado en la placa con el número de llave. Guarde la llave de repuesto y el número de llave en un lugar seguro.

Para realizar un duplicado, lleve la llave de repuesto o el número de llave a su concesionario. Si pierde todas las llaves de contacto y el número de llave, probablemente el concesionario deberá extraer el conjunto del interruptor de encendido para determinar el número de llave.

Un llavero metálico puede dañar el área circundante al interruptor de encendido.

Instrumentos, controles y otras características

Interruptor de encendido

Si deja el interruptor de encendido en la posición  (Encendido) con el motor detenido, se descargará la batería.

No gire la llave mientras conduce.

Cuentakilómetros total

El cuentakilómetros parcial vuelve a 0 cuando el kilometraje parcial supera 99.999,9.



Cuentakilómetros parcial

El cuentakilómetros parcial vuelve a 0,0 cuando el kilometraje parcial supera 999,9.

Manual del propietario

El manual del propietario, la documentación y la información del seguro pueden almacenarse debajo del asiento.

Sistema de corte del encendido

Un sensor de inclinación (ángulo de inclinación) detiene automáticamente el motor y la bomba del combustible en caso de producirse una caída del vehículo. Para reiniciar el sensor debe girar el interruptor de encendido a la posición  (Apagado) y volver a girarlo a la posición  (Encendido) antes de volver a arrancar el motor.

Cuidados de su vehículo

Una limpieza y un pulido frecuente resultan importantes para garantizar una larga vida útil de su Honda. Un vehículo limpio hace más fácil detectar posibles problemas.

En particular, el agua de mar y la sal utilizados para evitar la acumulación de hielo en las carreteras favorecen la formación de corrosión. Lave siempre el vehículo a conciencia después de circular por carreteras de costa o tratadas.

Lavado

Deje que se enfríe el motor, el silenciador, los frenos y otros elementos calientes antes del lavado.

1. Aclare bien el vehículo con una manguera de jardín de baja presión para eliminar la suciedad suelta.
2. Si fuera necesario, utilice una esponja o paño suave con limpiador para eliminar la suciedad de la carretera.
 - ▶ Limpie la lente del faro, los paneles y otros elementos de plástico con cuidado de no arañarlos.
 Evite la aplicación directa del agua sobre el filtro de aire, el silenciador y los elementos eléctricos.

3. Enjuague el vehículo con abundante agua y séquelo con un paño limpio y suave.
4. Después de que el vehículo se haya secado, lubrique las piezas móviles.
 - ▶ Asegúrese de que no se derrama lubricante sobre los frenos o los neumáticos. Los discos, pastillas, tambor o zapatas de freno contaminados con aceite sufren una enorme reducción de su capacidad de frenado y pueden provocar un accidente.
5. Lubrique la cadena de transmisión inmediatamente después de lavar y secar el vehículo.
6. Aplique una capa de cera para evitar la corrosión.
 - ▶ Evite los productos que contengan detergentes agresivos o disolventes químicos. Estos productos pueden dañar las piezas metálicas, así como la pintura y los plásticos de su vehículo.
 Mantenga la cera alejada de los neumáticos y de los frenos.
 - ▶ Si el vehículo tiene piezas con pintura mate, no aplique cera a las superficies con pintura mate.

Precauciones durante la limpieza

Durante la limpieza siga estas indicaciones:

- No utilice máquinas de lavado a alta presión:
 - ▶ Los limpiadores de agua a alta presión pueden dañar las piezas móviles y las eléctricas, haciéndolas inservibles.
 - ▶ El agua en la admisión de aire podría introducirse en el cuerpo del acelerador y/o entrar en el filtro de aire.
- No dirija el agua directamente al silenciador:
 - ▶ El agua en el silenciador puede impedir el arranque y provocar la oxidación del propio silenciador.
- Seque los frenos:
 - ▶ El agua afecta negativamente a la efectividad de frenado. Tras el lavado, aplique los frenos intermitentemente a baja velocidad para ayudar a secarlos.
- No dirija el chorro de agua hacia la zona de debajo del asiento:
 - ▶ Si entrase agua en el compartimento de debajo del asiento podría dañar los documentos y otras pertenencias.

- No dirija el agua al filtro de aire:
 - ▶ El agua en el filtro de aire puede impedir que arranque el motor.
- No dirija el agua debajo del faro delantero:
 - ▶ La lente interna del faro puede empañarse de forma temporal tras el lavado o al conducir bajo la lluvia. Esto no afecta al funcionamiento del faro.
 - ▶ Cualquier condensación dentro del faro debería disiparse una vez que el motor lleve en marcha unos minutos y se encienda(n) el (los) faro(s). Sin embargo, si observa que se acumula una gran cantidad de agua o hielo en el interior de la(s) lente(s), haga que inspeccionen el vehículo en su concesionario.
- No utilice ceras ni compuestos para abrillantar en las superficies pintadas de acabado mate:
 - ▶ Utilice un paño suave o una esponja, abundante agua y un detergente suave para limpiar las superficies pintadas de acabado mate. Séquelas con un paño suave y limpio.

Componentes de aluminio

El aluminio se corroe cuando entra en contacto con la suciedad, barro, o con la sal de la carretera. Limpie las piezas de aluminio con regularidad y siga estas indicaciones para evitar arañazos:

- No utilice cepillos duros, lana de acero o limpiadores que contengan componentes abrasivos.
- Evite rozarse o pegarse demasiado a los bordillos.

Paneles

Siga estas indicaciones para evitar arañazos y manchas:

- Lave con cuidado con una esponja suave y abundante agua.
- Para eliminar las manchas persistentes, utilice jabón diluido y enjuague con abundante agua.
- Evite el contacto de la gasolina, el líquido de frenos o el detergente en los instrumentos, los paneles o el faro delantero.

Tubo de escape y silenciador

Si el tubo de escape y el silenciador están pintados, no utilice un compuesto de limpieza para cocinas abrasivo de uso comercial. Utilice un detergente neutro para limpiar la superficie pintada en el tubo de escape y el silenciador. Si no está seguro de si el tubo de escape y el silenciador están pintados, póngase en contacto con su concesionario.

Almacenaje de su vehículo

Si guarda el vehículo en exterior, quizás debería considerar el uso de una funda completa.

Si no va a conducir la motocicleta durante un periodo prolongado de tiempo, siga estas indicaciones:

- Lave el vehículo y encere todas las superficies pintadas (excepto las superficies con pintura mate). Aplique aceite antióxido a las piezas cromadas.
- Lubrique la cadena de transmisión. ➤ P. 38
- Apoye el vehículo sobre el caballete central y coloque un calzo de forma que ambos neumáticos queden separados del suelo.
- Después de llover, desmonte el carenado y deje que se seque el vehículo.

- Retire la batería (➤ P. 44) para evitar que se descargue. Cargue completamente la batería y, a continuación, colóquela en una zona a la sombra y bien ventilada.
 - ▶ Si deja la batería en la motocicleta, desconecte el terminal negativo ⊖ para evitar que se descargue.

Tras sacar el vehículo del lugar en el que estuviera guardado, inspeccione todos los elementos de mantenimiento incluidos en el Programa de mantenimiento.

Transporte de su vehículo

Si necesita transportar el vehículo, debería hacerlo en un remolque para motocicletas o en un camión o remolque de plataforma que disponga de rampa de carga o plataforma de elevación, además de cintas de sujeción adecuadas. Jamás intente remolcar el vehículo con una rueda o las ruedas en el suelo.

AVISO

Remolcar el vehículo con una rueda o las ruedas en el suelo puede provocarle graves daños a la transmisión.

Usted y el medioambiente

Ser el propietario y conducir un vehículo puede ser una experiencia espléndida, pero tiene su cuota de responsabilidad en la protección del medioambiente.

Elija limpiadores suaves

Emplee detergentes biodegradables cuando lave el vehículo. Evite los limpiadores de aerosol que contengan clorofluorocarbonos (CFC) que pueden causar daños en la capa de ozono protectora de la atmósfera.

Recicle los residuos

Ponga el aceite y el resto de residuos tóxicos en recipientes homologados y llévelos a un centro de reciclaje. Llame a su ayuntamiento o al servicio de medioambiente para que le digan dónde está el centro de reciclaje de su localidad y para saber cómo eliminar los residuos que no pueden reciclarse. No deposite el aceite del motor usado en la basura doméstica, ni lo vierta por las cañerías ni en la tierra. El aceite, la gasolina y los disolventes de limpieza usados contienen sustancias venenosas que pueden causar daños a los trabajadores del servicio de recogida de la basura y contaminar el agua potable, los lagos, los ríos y los océanos.

Números de serie

Los números de serie del bastidor y el motor identifican de forma exclusiva su vehículo y son necesarios para registrarlo. También pueden ser necesarios al solicitar piezas de repuesto. Debería anotar estos números y conservarlos en un lugar seguro.

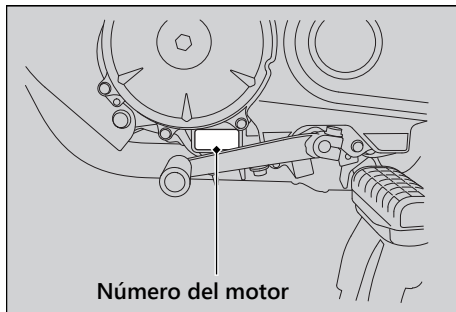
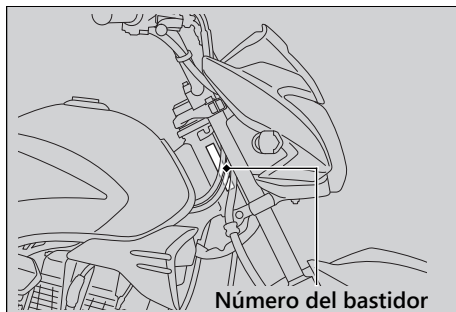

Combustibles que contienen alcohol

En algunos países están disponibles algunos combustibles convencionales mezclados con alcohol que ayudan a reducir las emisiones y cumplir con las normativas medioambientales. Si tiene pensado utilizar combustible mezclado, compruebe que es sin plomo y que cumple los requisitos de octanaje mínimos.

Las siguientes mezclas de combustible pueden usarse en este vehículo:

- Etanol (alcohol etílico) hasta el 10 % por volumen.
 - ▶ La gasolina que contiene etanol puede comercializarse bajo el nombre de Gasohol.

El uso de gasolina con un contenido superior al 10% de etanol puede:

- Dañar la pintura del depósito de combustible.
- Dañar los tubos de goma de la tubería del combustible.
- Causar corrosión del depósito de combustible.
- Causar una marcha deficiente.

AVISO

El uso de combustibles mezclados que contienen porcentajes superiores a los homologados pueden dañar los elementos metálicos, de goma y plásticos del sistema de combustible.

Si advierte algún síntoma de funcionamiento no deseado o problemas de rendimiento, intente usar una marca diferente de combustible.

Catalizador

Este vehículo está equipado con dos convertidores catalíticos de tres vías. Cada convertidor catalítico contiene metales preciosos que sirven como catalizadores en las reacciones químicas a altas temperaturas que convierten los hidrocarburos (HC), el monóxido de carbono (CO) y los óxidos de nitrógeno (NOx) de los gases del escape en compuestos seguros.

Un catalizador defectuoso contribuye a la contaminación del aire y puede afectar negativamente al rendimiento del motor. La unidad de repuesto debe ser una pieza original de Honda o su equivalente.

Siga estos consejos para proteger los convertidores catalíticos de su vehículo:

- Emplee siempre gasolina sin plomo. La gasolina con plomo dañará los convertidores catalíticos.
- Mantenga el motor en buen estado de funcionamiento.
- Si observa que el motor de su vehículo produce fallos de encendido, petardeos, se cala o no funciona correctamente, deténgase, apague el motor y haga que revisen el vehículo.

Especificaciones

■ Componentes principales

Longitud total	2.028 mm
Anchura total	776 mm
Altura total	1.080 mm
Distancia entre ejes	1.306 mm
Distancia mínima al suelo	165 mm
Ángulo de avance	26° 0'
Rodadura	100 mm
Peso neto del vehículo	129 kg
Capacidad de peso máximo *1	153 kg
Peso máximo en el portabultos trasero	3,0 kg
Capacidad de pasajeros	Piloto y 1 pasajero
Radio de giro mínimo	2,00 m

*1 : Incluidos el piloto, el pasajero, todo el equipaje y los accesorios

Cilindrada	149,16 cm ³	
Diámetro x carrera	57,300 x 57,842 mm	
Relación de compresión	9,5 : 1	
Combustible	Gasolina sin plomo Recomendado: RON 91 o superior	
Combustible que contiene alcohol	ETANOL hasta el 10 % por volumen	
Capacidad del depósito	10,2 L	
Batería	YTX7L-BS MTX7L-RS o equivalente 12 V-6 Ah (10 HR)	
Relación de velocidades	1. ^a	3,076
	2. ^a	1,944
	3. ^a	1,409
	4. ^a	1,120
	5. ^a	0,937
Relación de reducción (primaria/final)	3,350 / 3,142	

■ Datos de servicio

Medidas de los neumáticos	Delante	80/100-18M/C 47P
	Detrás	90/90-18M/C 51P
Tipo de neumático	Capas sesgadas, sin cámara	
Neumáticos recomendados	Delante	YUAN XING CY159
	Detrás	YUAN XING CY251A
Presión de aire de los neumáticos (Solo piloto)	Delante	175 kPa (1,75 kgf/cm ²)
	Detrás	200 kPa (2,00 kgf/cm ²)
Presión de aire de los neumáticos (Piloto y pasajero)	Delante	175 kPa (1,75 kgf/cm ²)
	Detrás	225 kPa (2,25 kgf/cm ²)
Profundidad mínima de la banda de rodadura	Delante	1,5 mm
	Detrás	2,0 mm
Bujía	Estándar	CPR8EA-9 (NGK)
Separación de electrodos de la bujía	0,80 - 0,90 mm	
Velocidad de ralentí	1.400 ± 100 rpm	

Aceite del motor recomendado	Aceite para motocicleta Honda de 4 tiempos, clasificación de servicio API SJ o superior, excluidos los aceites marcados con "Energy Conserving" o "Resource Conserving", SAE 10W-30, JASO T 903 norma MA	
Capacidad de aceite del motor	Después del drenaje	1,0 L
	Después del desmontaje	1,2 L
Líquido de frenos recomendado	Líquido de frenos Honda DOT 3 o DOT 4	
Lubricante recomendado para la cadena de transmisión	Lubricante de la cadena de transmisión Si no estuviera disponible, utilice aceite para engranajes SAE 80 o 90.	
Holgura de la cadena de transmisión	20 - 30 mm	
Cadena de transmisión estándar	428H HUZHO SHUANSI o KMC 428HDF	
	N.º de eslabones	120
Tamaño estándar de los piñones	Piñón conductor	14D
	Piñón conducido	44D

Especificaciones

■ Bombillas

Faro	12 V-35/35 W
Luz de freno/piloto trasero	12 V-21/5 W
Intermitente delantero	12 V-10 W × 2
Intermitente trasero	12 V-10 W × 2
Luz de posición	12 V-5 W

■ Fusibles

Fusible principal	20 A
Otro fusible	10 A

■ Especificaciones de par de apriete

Tornillo de la tapa lateral	5,0 N·m (0,5 kgf·m)
-----------------------------	---------------------

Manual Del Propietario En línea
<https://www.hondamotopub.com/HAR>

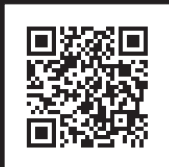

35KYAF10
00X35-KYA-F100

2022.08.P
IMPRESO EN ARGENTINA