



MANUAL DEL PROPIETARIO

XR150L



Este manual ha de considerarse como parte permanente del vehículo y deberá permanecer con él si el usuario lo vende.

Esta publicación contiene la última información de producto disponible en el momento de su impresión. Honda Motor Co., Ltd. Se reserva el derecho a realizar cambios en cualquier momento sin aviso previo sin incurrir en obligación alguna.

Está prohibida la publicación de cualquier parte de esta publicación sin autorización por escrito.

Las imágenes del vehículo contenidas en el manual del propietario pueden no coincidir con su vehículo real.

Bienvenido

¡Felicidades por la compra de su nuevo vehículo Honda! Su elección de una Honda le hace formar parte de la familia mundial de clientes satisfechos que aprecian la reputación de Honda por aportar calidad en cada uno de sus productos.

Para asegurar su seguridad y su placer de conducción:

- Lea con detenimiento este manual del propietario.
- Siga todas las recomendaciones y procedimientos incluidos en el mismo.
- Preste especial atención a los mensajes de seguridad incluidos en el manual y en el vehículo.

- El siguiente código del presente manual indica el país.

Código de país

Código	País
--------	------

XR150LEK	
-----------------	--

AG	Argentina
----	-----------

AG	Argentina
----	-----------

Unas palabras sobre la seguridad

Su seguridad y la de terceros son muy importantes. Es una responsabilidad importante manejar este vehículo con seguridad.

Para ayudarle a tomar decisiones bien fundadas en relación con la seguridad, hemos incluido procedimientos de funcionamiento y otra información en las etiquetas de seguridad y en este manual. Esta información le advierte sobre posibles peligros que podrían causarle daños a usted o a otras personas.

Por supuesto, no resulta práctico ni posible advertirle de todos los peligros asociados con el manejo o el mantenimiento de un vehículo. Por ello deberá emplear el sentido común.

Encontrará información de seguridad importante en varias formas, incluyendo:

- Etiquetas de seguridad en el vehículo
- Mensajes de seguridad precedidos por un símbolo de alerta  y una de las siguientes tres palabras de seguridad: PELIGRO, ADVERTENCIA o PRECAUCIÓN. Estas palabras de alerta significan:

PELIGRO

Si no sigue las instrucciones **PERDERÁ LA VIDA o RESULTARÁ GRAVEMENTE HERIDO.**

ADVERTENCIA

Si no sigue las instrucciones **PUEDE PERDER la VIDA o RESULTAR GRAVEMENTE HERIDO.**

PRECAUCIÓN

Si no sigue las instrucciones **PODRÁ RESULTAR HERIDO.**

Se incluyen también otras informaciones importantes con los siguientes títulos:

AVISO

Información cuyo objetivo es ayudarle a evitar que se produzcan daños a su vehículo, a otras propiedades o al medioambiente.

Índice

Seguridad del vehículo P. 2

Guía de funcionamiento P. 16

Mantenimiento P. 31

Localización de averías P. 69

Información P. 78

Especificaciones P. 89

Seguridad del vehículo

Esta sección incluye información importante para una conducción segura de su vehículo.
Lea detenidamente esta sección.

Directrices de seguridad	P. 3
Pictogramas.....	P. 7
Precauciones de seguridad.....	P. 9
Precauciones de conducción	P. 10
Accesorios y modificaciones.....	P. 13
Seguridad campo traviesa.....	P. 14
Carga de equipaje.....	P. 15

Directrices de seguridad

Para garantizar su seguridad siga estas directrices:

- Lleve a cabo todas las inspecciones habituales y normales especificadas en el presente manual.
- Detenga el motor y manténgase alejado de chispas y llamas antes de llenar el depósito de combustible.
- No ponga en marcha el motor en un recinto cerrado o parcialmente cerrado. El monóxido de carbono de los gases de escape es tóxico y puede matarle.

Conduzca siempre con el casco puesto

Se trata de un hecho probado: los cascos y elementos de protección reducen de manera importante el número y la gravedad de las lesiones en la cabeza y otras zonas del cuerpo. Por ello, utilice siempre cascos y elementos de protección homologados. 📄 P. 9

Antes de circular

Asegúrese de que se encuentra física y mentalmente capacitado y de que no ha

consumido alcohol ni drogas. Compruebe que tanto usted como su pasajero utilizan cascos y elementos protectores debidamente homologados. Indique al pasajero que se sujete del asidero o su cintura, inclinándose con usted en las curvas y manteniendo los pies en las estriberas, incluso mientras el vehículo está parado.

Tómese el tiempo necesario para aprender y practicar

Incluso aunque haya conducido otros vehículos, practique la conducción en una zona segura para familiarizarse con la forma de funcionar y el manejo de este vehículo y acostúmbrese al peso y tamaño del mismo.

Conduzca siempre alerta

Preste atención en todo momento en los vehículos a su alrededor, y no dé por hecho que los otros conductores han advertido su presencia. Esté listo para detenerse rápidamente o realizar una maniobra evasiva.

Hágase fácil de ver en carretera

Hágase fácil de ver, especialmente de noche, para ello puede usar ropa reflectante brillante, puede colocarse de tal forma que los demás conductores le vean, realice las indicaciones pertinentes antes de girar o cambiar de carril y utilice la bocina si fuera necesario.

Tenga cuidado con los peligros de campo traviesa

El terreno puede presentarle una variedad de retos cuando conduzca campo a través.

"Analice" el terreno continuamente para anticipar giros, árboles caídos, rocas, desniveles y otros riesgos. Mantenga siempre la velocidad lo suficientemente baja como para ver los peligros y reaccionar ante ellos.

Circule dentro de sus limitaciones

Nunca conduzca más allá de su habilidad personal o más rápido de lo permitido por las circunstancias. La fatiga y la falta de atención pueden disminuir su capacidad para actuar con buen criterio y conducir con seguridad.

No consuma alcohol ni drogas si va a conducir

Alcohol o drogas y conducción no son compatibles. Incluso una sola copa puede reducir la capacidad de respuesta en los continuos cambios de condiciones, empeorándose el tiempo de reacción con cada copa adicional. Esto mismo sucede con el consumo de drogas. Por lo tanto, si consume alcohol o drogas, no conduzca y tampoco deje que sus amigos lo hagan.

Mantenga su Honda en condiciones de seguridad

Es importante que dispense un mantenimiento apropiado al vehículo y que lo mantenga en buenas condiciones de funcionamiento. Un fallo puede ocasionar un gran contratiempo, especialmente si ocurre fuera de la carretera, alejado de su base.

Inspeccione el vehículo antes de cada uso y realice todas las tareas de mantenimiento recomendadas. Nunca exceda los límites de carga (➔ P. 15), y no modifique el vehículo ni instale accesorios que hagan que resulte inseguro (➔ P. 13).

Si se ve envuelto en un accidente

La seguridad personal es su prioridad. Si usted o alguna otra persona han resultado heridos, juzgue con serenidad la gravedad de las heridas y decida si es seguro seguir conduciendo. Solicite asistencia de emergencia si es necesario. Siga también las normas y leyes aplicables si alguna otra persona u otro vehículo se han visto involucrados en el accidente.

Si decide continuar conduciendo, primero gire el interruptor de encendido a la posición OFF y evalúe el estado de su vehículo. Compruebe si existen fugas de líquidos, compruebe el apriete de las tuercas y pernos críticos y verifique el manillar, las manetas de control, los frenos y las ruedas. Conduzca despacio y con precaución. El vehículo podría haber sufrido daños, no evidentes de inmediato. Haga que revisen a conciencia su vehículo en un taller cualificado lo antes posible.

Peligro por monóxido de carbono

Los gases de escape contienen monóxido de carbono, un gas incoloro e inodoro que resulta venenoso. Respirar monóxido de carbono puede provocar la pérdida de la consciencia y puede ser mortal.

Si pone en marcha el motor en un recinto cerrado o parcialmente cerrado, el aire que respira podría contener una cantidad peligrosa de monóxido de carbono.

Jamás ponga en marcha el vehículo en un garaje u otro recinto cerrado.

ADVERTENCIA

Encender el motor de su vehículo en un lugar cerrado o parcialmente cerrado puede causar la rápida acumulación de monóxido de carbono, un gas tóxico.

Respirar este gas incoloro e inodoro puede causar la rápida pérdida de consciencia y provocar la muerte.

Encienda solo su vehículo cuando se encuentre en una zona exterior bien ventilada.

Pictogramas

En las siguientes páginas se describen los significados de las etiquetas. Algunas etiquetas le avisan sobre peligros potenciales que pueden ocasionar heridas graves. Otras ofrecen información importante sobre la seguridad. Lea esta información detenidamente y no retire las etiquetas.

Si una etiqueta se despegas o se hace ilegible, póngase en contacto con su distribuidor para obtener una de sustitución.

En cada etiqueta se encuentra un símbolo específico. Los significados de dichos símbolos son los siguientes.



Lea con detenimiento las instrucciones incluidas en el Manual del propietario.



Lea con detenimiento las instrucciones incluidas en el Manual del taller. Por su seguridad, lleve el vehículo solo a concesionarios de su distribuidor para las operaciones de servicio y mantenimiento.



PELIGRO (con fondo ROJO)
RESULTARÁ MUERTO o GRAVEMENTE HERIDO si no sigue las instrucciones.

ADVERTENCIA (con fondo NARANJA)
PUEDE RESULTAR MUERTO o GRAVEMENTE HERIDO si no sigue las instrucciones.

PRECAUCIÓN (con fondo AMARILLO)
PUEDE RESULTAR HERIDO si no sigue las instrucciones.



ETIQUETA DE LA BATERÍA PELIGRO

- Mantenga las llamas y chispas alejadas de la batería. La batería produce gases explosivos que podrían provocar una deflagración.
- Cuando manipule una batería utilice protección ocular y guantes de goma, o podría quemarse o perder la vista debido al electrolito de la batería.
- No deje que los niños y otras personas toquen una batería a menos que sepan cómo manipularla debidamente y conozcan los peligros que entraña su manipulación.
- Manipule con extrema precaución el electrolito de la batería ya que contiene ácido sulfúrico diluido. El contacto con la piel o los ojos puede derivar en quemaduras o provocarle ceguera.
- Lea este manual con detenimiento antes de manipular la batería. Si no respeta las instrucciones puede resultar herido o provocar daños al vehículo.
- No utilice una batería con el electrolito por debajo o justo en la marca de nivel inferior. Puede explotar y producir lesiones graves.

Precauciones de seguridad

- Conduzca con cautela y mantenga las manos en el manillar y los pies en las estriberas.
- Indique al pasajero que mantenga las manos en el asidero o en su cintura y los pies en las estriberas mientras conduce.
- Tenga siempre en cuenta la seguridad del pasajero, así como la del resto de conductores.

Elementos de protección

Asegúrese de que tanto usted como el pasajero utilizan un casco homologado, así como protección ocular y ropa protectora de alta visibilidad. Evite el uso de prendas holgadas que podrían quedar atrapadas en cualquier parte del vehículo. Conduzca siempre alerta, adaptándose a las condiciones climatológicas y de la carretera.

■ Casco

Homologado, de alta visibilidad y del tamaño adecuado para su cabeza

- Debe adaptarse con comodidad pero con seguridad, abrochado con la cinta de mentón
- Visera con campo de visión despejado u otra protección ocular homologada

⚠️ ADVERTENCIA

No utilizar casco aumenta la posibilidad de sufrir lesiones de gravedad o incluso de perder la vida en caso de colisión.

Asegúrese de que tanto usted como el pasajero utilizan siempre un casco homologado y elementos de protección.

Precauciones de conducción

■ Guantes

Guantes de cuero enterizos con alta resistencia a la abrasión

■ Botas o calzado de conducción

Botas resistentes con suelas antideslizantes y protección para el tobillo

■ Chaqueta y pantalones

Chaqueta protectora de mangas largas, alta visibilidad y pantalones resistentes de conducción (o un mono de protección)

■ Complementos adicionales para campo travesía

La equipación para carretera también puede ser adecuada para la conducción ocasional campo travesía. Sin embargo, si piensa dedicarse en serio a la conducción campo travesía necesitará una equipación adecuada a tal fin. Además del casco y de la protección ocular, se recomienda utilizar botas y guantes para campo travesía, pantalones de conducir con almohadillas en las caderas y rodillas, un jersey con almohadillas en los codos y un protector del pecho y los hombros.

Precauciones de conducción

Periodo de rodaje

Durante los primeros 500 km, siga estas directrices para garantizar la fiabilidad y prestaciones futuras del vehículo.

- Evite arrancar con el acelerador a fondo y las aceleraciones bruscas.
- Evite las frenadas bruscas y las reducciones de marcha rápidas.
- Sea comedido en la conducción.

Frenos

Observe las siguientes directrices:

- Evite las frenadas y las reducciones de marcha excesivamente bruscas.
 - ▶ Una frenada repentina puede reducir la estabilidad del vehículo.
 - ▶ Siempre que sea posible, reduzca la velocidad antes de tomar una curva, de lo contrario corre el riesgo de patinar.

- Extremar las precauciones en superficies con baja tracción.
 - ▶ Las ruedas patinan con mayor facilidad en dichas superficies, siendo mayores las distancias de frenado.
- Evite las frenadas continuadas.
 - ▶ Las frenadas repetidas, como por ejemplo al bajar pendientes largas y pronunciadas, pueden sobrecalentar bastante los frenos, lo que reduce su eficacia. Para reducir la velocidad, utilice el freno motor y recurra intermitentemente a los frenos.
- Para obtener la máxima eficacia de frenado, utilice a la vez el freno trasero y el delantero.

■ Freno motor

El freno motor ayuda a reducir la velocidad del vehículo al soltar el acelerador. Para obtener una acción más pronunciada de reducción de la velocidad, cambie a una marcha más corta. Utilice el freno motor con el uso intermitente de los frenos para reducir la velocidad al descender pendientes prolongadas y pronunciadas.

■ Terreno mojado o lluvia

Cuando están mojadas, las superficies de la carretera se vuelven resbaladizas y los frenos mojados reducen aún más la eficacia de frenado. Extremar las precauciones al frenar en mojado. Si los frenos se mojan, aplique los frenos mientras conduce a baja velocidad para ayudar a secarlos.

■ Estacionamiento

- Estacione en una superficie firme y nivelada.
- Si debe estacionar en una superficie ligeramente inclinada o poco firme, hágalo de forma que el vehículo no pueda moverse ni volcar.
- Asegúrese de que las piezas que alcanzan temperaturas elevadas no puedan entrar en contacto con materiales inflamables.
- No toque el motor, el silenciador y los frenos, así como otras piezas que alcanzan elevadas temperaturas hasta que se hayan enfriado.

Precauciones de conducción

- Para reducir la probabilidad de robos, bloquee siempre el manillar y extraiga la llave cuando deje el vehículo solo.
También es recomendable el uso de algún sistema antirrobo.

Estacionamiento con el caballete lateral

1. Pare el motor.
2. Baje el caballete lateral.
3. Inclíne lentamente el vehículo hacia la izquierda hasta que el peso descansa sobre el caballete lateral.
4. Gire el manillar completamente hacia la izquierda.
 - ▶ Si gira el manillar a la derecha reduce la estabilidad y puede hacer que vuelque el vehículo.
5. Gire el interruptor de encendido a la posición LOCK y retire la llave. ➡ P. 22
6. Sitúe la válvula de combustible en la posición OFF.

Repostaje y sugerencias sobre el combustible

Siga estas instrucciones para proteger el motor y el sistema de combustible:

- Utilice únicamente gasolina sin plomo.
- Esta debe ser del octanaje recomendado. Si utiliza una gasolina con un octanaje menor, las prestaciones del motor disminuirán.
- No utilice combustibles que contengan una elevada concentración de alcohol. ➡ P. 88
- No emplee gasolina vencida o sucia ni mezclas de aceite/gasolina.
- Evite la entrada de suciedad o agua en el depósito de combustible.

Accesorios y modificaciones

Recomendamos encarecidamente que no añada ningún accesorio que no haya sido diseñado específicamente para su vehículo por Honda, y que no realice modificaciones que afecten a su diseño original. Hacerlo puede afectar a la seguridad de la máquina.

Modificar el vehículo también puede anular la garantía y hacer que resulte ilegal utilizarlo en vías públicas. Antes de decidirse a instalar accesorios en el vehículo asegúrese de que la modificación es segura y legal.

⚠️ ADVERTENCIA

Los accesorios o las modificaciones inapropiadas pueden ser causa de un accidente en el que puede resultar gravemente herido o muerto.

Siga todas las instrucciones de este manual del propietario relacionadas con los accesorios y modificaciones.

No tire de un remolque ni acople un sidecar al vehículo. Este vehículo no ha sido diseñado para llevar estos accesorios, y su uso puede perjudicar seriamente al manejo del mismo.

Seguridad campo traviesa

Antes de aventurarse en un terreno desconocido, aprenda a conducir en un terreno campo traviesa despejado y sin obstáculos.

- Obedezca en todo momento las leyes y regulaciones locales de circulación por campo traviesa.
- Obtenga permiso para circular por propiedades privadas. No pase por lugares privados y obedezca las señales de "Prohibido el paso".
- Vaya con otra persona que conduzca otro vehículo para que puedan ayudarse mutuamente en caso necesario.
- Es muy importante familiarizarse con el vehículo por si ocurre un percance lejos de cualquier fuente de ayuda.
- Nunca conduzca más allá de su habilidad o experiencia personal o más rápido de lo permitido por las circunstancias.
- Conduzca con cuidado si no conoce el terreno. Rocas, hoyos o barrancos ocultos pueden ocasionar serios accidentes.

- Casi todas las zonas campo traviesa exigen el uso de silenciador.
No modifique el sistema de escape.
Recuerde que el ruido excesivo molesta a todos y crea una mala imagen del motociclismo.

Carga de equipaje

- Transportar peso extra afecta al manejo, frenado y estabilidad de su vehículo. Conduzca siempre a una velocidad segura para la carga que transporta.
- Evite transportar una carga excesiva y manténgase siempre dentro de los límites de carga.
Capacidad de peso máximo/Peso máximo en el portabultos trasero ➤ P. 89
- Sujete el equipaje con firmeza, equilibrado y cerca del centro del vehículo.
- No coloque objetos cerca de las luces o del silenciador.

Cuando conduzca campo traviesa por terrenos en mal estado siga también estas directrices:

- No lleve pasajero.
- Mantenga la carga pequeña y ligera. Asegúrese de que no puede engancharse ni rozar fácilmente con otros objetos y que no interfiere con sus movimientos para cambiar de posición para mantener el equilibrio y la estabilidad.

ADVERTENCIA

La sobrecarga o una carga inadecuada pueden ser causa de un accidente en el que puede resultar gravemente herido o muerto.

Respete todos los límites de carga y otras directrices incluidas en el presente manual.

Situación de las piezas

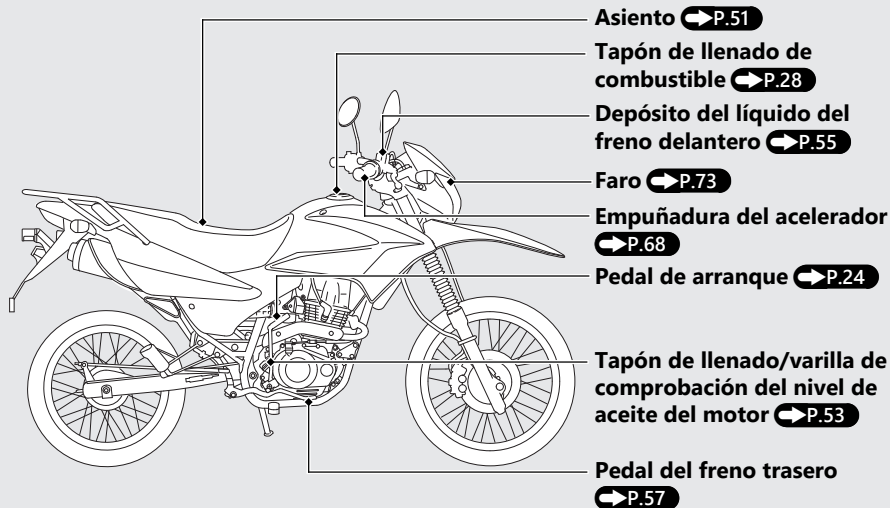

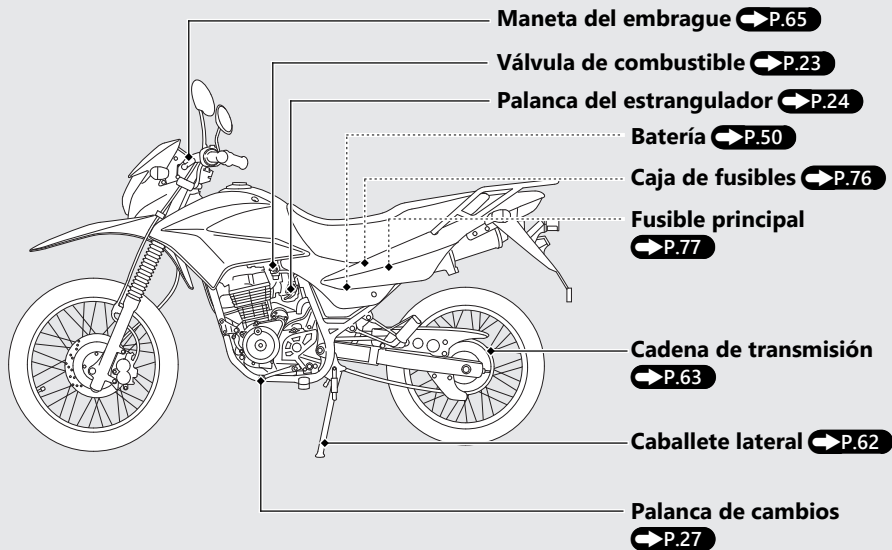

Instrumentos

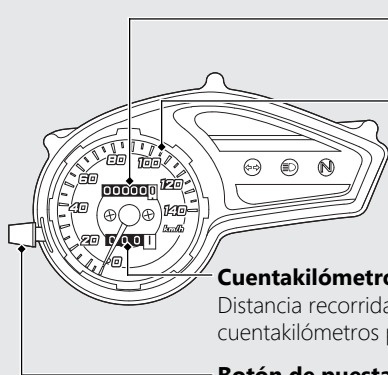

Cuentakilómetros total

Distancia total recorrida.

Velocímetro

Muestra la velocidad en kilómetros por hora (km/h).

Cuentakilómetros parcial

Distancia recorrida desde el reinicio del cuentakilómetros parcial.

Botón de puesta a cero del cuentakilómetros parcial

El botón de puesta a cero del cuentakilómetros parcial se utiliza para reiniciar el cuentakilómetros parcial a cero (0) girándolo en la dirección que muestra la ilustración.

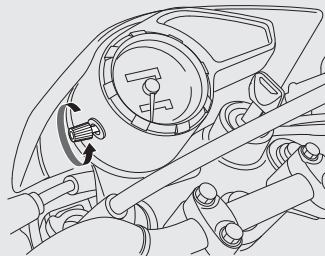

Indicadores

Si uno de estos indicadores no se enciende cuando debiera, solicite a su concesionario que busque la causa del problema.

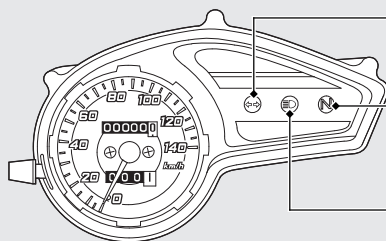

 **Indicador de los intermitentes**



 **Indicador de punto muerto**
Se enciende cuando la transmisión se encuentra en punto muerto.

 **Indicador de luz de carretera**

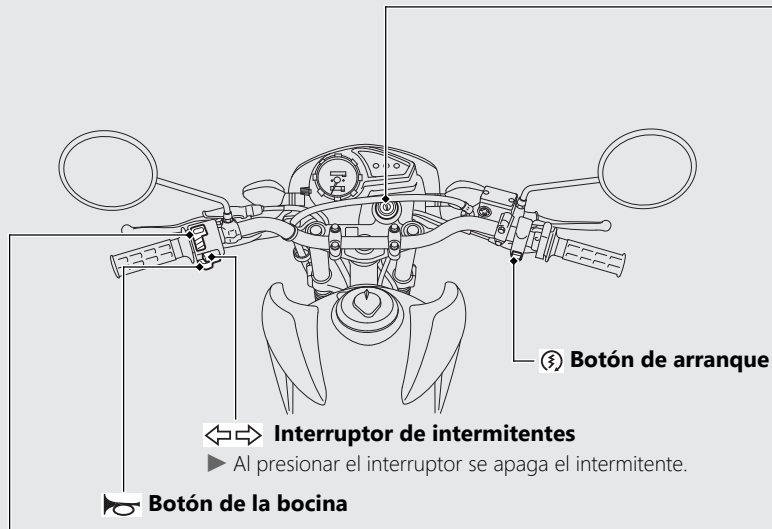
Interruptores



Interruptor de intensidad del faro

-  : Luz de carretera
-  : Luz de cruce

Interruptor de encendido

Conecta y desconecta el sistema eléctrico, bloquea la dirección.

- ▶ La llave puede retirarse mientras se encuentra en la posición OFF o LOCK.

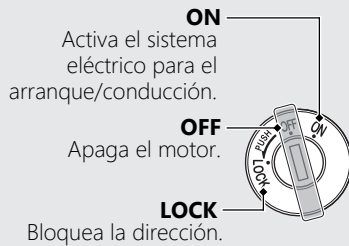

Interruptores *(Continuación)*

Bloqueo de la dirección

Bloquee la dirección al estacionar para evitar posibles robos del vehículo.

También se recomienda el uso de un candado en forma de U para la rueda o de un dispositivo similar.

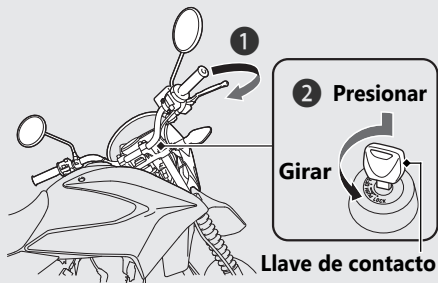

Bloqueo

- 1 Gire el manillar completamente hacia la izquierda.
- 2 Presione la llave de contacto y gire el interruptor de encendido a la posición LOCK.
 - ▶ Mueva un poco el manillar si resulta algo difícil aplicar el bloqueo.
- 3 Extraiga la llave de contacto.

Desbloqueo

Inserte la llave y gire el interruptor de encendido a la posición OFF.

Válvula de combustible

La válvula del combustible de tres vías se emplea para controlar el flujo del combustible desde el depósito de combustible al carburador.

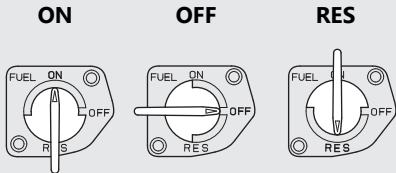

ON: posición normal para circular.

OFF: para estacionamiento, almacenaje o transporte.

RES: para emplear el combustible extra para llegar a una gasolina y repostar.

Arranque del motor

Arranque el motor siguiendo este procedimiento.

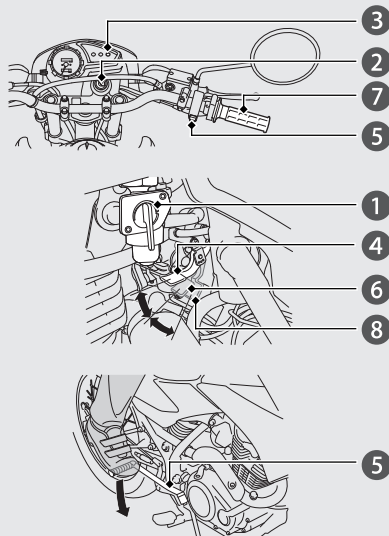

Para volver a poner en marcha un motor que está caliente, siga el procedimiento indicado en "Temperatura alta del aire".

AVISO

- Si el motor no arranca una vez transcurridos 5 segundos, coloque el interruptor de encendido en la posición OFF y espere 10 segundos antes de intentar volver a arrancar de nuevo el motor, con el fin de que se recupere la tensión de la batería.
- Un periodo prolongado al ralentí rápido y una subida de revoluciones puede dañar el motor y el sistema de escape.
- No accione el pedal de arranque con el motor en marcha, ya que podrían producirse daños al motor. No aplique fuerza excesiva sobre el pedal de arranque.
- Pliegue el pedal de arranque hacia arriba una vez vuelta hasta su tope.

El carburador del vehículo está equipado con un calentador.

Su carburador es apto para uso en regiones frías.

Temperatura normal del aire 10 °C - 35 °C:

- 1 Sitúe la válvula de combustible en la posición ON.
- 2 Gire el interruptor de encendido a la posición ON.
- 3 Cambie la transmisión a punto muerto (se enciende el indicador **N**).
- 4 Empuje la palanca del estrangulador hacia la posición de activación completa.
- 5 **Con el botón de arranque**

Con el acelerador un poco abierto, pulse el botón de arranque.

Con el pedal de arranque

Pise ligeramente el pedal de arranque hasta que note resistencia. A continuación, deje que el pedal de arranque vuelva a la posición superior de su carrera.

Con el acelerador ligeramente cerrado, accione el pedal de arranque. Empuje el pedal desde la posición superior de la carrera hasta abajo con un movimiento rápido y seguido.

- 6 Inmediatamente después de ponerse en marcha el motor, presione la palanca del estrangulador hacia abajo, hacia la posición intermedia.
- 7 Caliente el motor abriendo y cerrando ligeramente el acelerador.
- 8 Durante el cuarto de minuto después de arrancar el motor, presione la palanca del estrangulador hacia abajo totalmente hasta la posición de cierre completo.
- 9 Si el ralentí no fuese estable, abra ligeramente el acelerador.

Arranque del motor *(Continuación)*

Temperatura alta del aire 35 °C o superior:

- ① No utilice el estrangulador.
- ② Arranque el motor siguiendo los pasos ① - ③ y ⑤ de "Temperatura normal del aire".

Temperatura baja del aire 10 °C o inferior:

- ① Siga los pasos ① - ⑥ de "Temperatura normal del aire".
- ② Caliente el motor abriendo y cerrando ligeramente el acelerador.
- ③ Siga calentando el motor hasta que opere con suavidad y responda al acelerador cuando la palanca del estrangulador está en la posición de cierre completo.

Si el motor no arranca:

- ① Gire el interruptor de encendido a la posición OFF.
- ② Presione a fondo la palanca del estrangulador a la posición de cierre completo.
- ③ Abra por completo el acelerador.
- ④ Arranque el motor varias veces con el pedal de arranque.
- ⑤ Siga los pasos ① - ② de "Temperatura alta del aire".

Si el motor no arranca ➔ **P.70**

Cambios de marcha

La caja de cambios de su vehículo dispone de 5 marchas de avance en un patrón de cambio de una abajo, cuatro arriba.

Si engrana una marcha en el vehículo con el caballete lateral bajado, el motor se apagará.

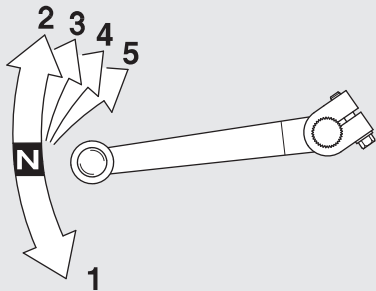

Repostaje

Tapón de llenado de combustible

Llave de contacto

Tapa de la cerradura

Borde inferior del cuello de llenado

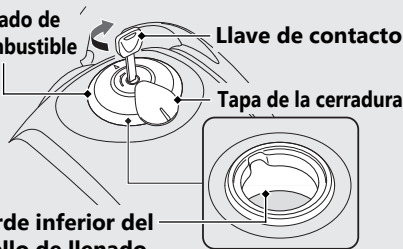

El depósito debe llenarse lo antes que sea posible después de haber cambiado a la reserva, y la válvula de combustible deberá reponerse a la posición ON después de repostar para evitar que pueda quedarse sin combustible sin nada de reserva. ➔P.23

Repostaje y sugerencias sobre el combustible ➔P.12

No llenar con combustible por encima del borde inferior del cuello de llenado.

Tipo de combustible: Solo gasolina sin plomo

Índice de octanaje: Su vehículo está diseñado para usar combustible con un índice de octanaje (RON) de 91 o superior.

Capacidad del depósito de combustible, incluida la reserva: 12,0 L

Capacidad de reserva: 3,5 L

Apertura del tapón de llenado de combustible

Abra la tapa de la cerradura, introduzca la llave de contacto y gírela hacia la derecha para abrir el tapón de llenado de combustible.

Cierre del tapón de llenado de combustible

- 1 Tras el repostaje, presione el tapón de llenado de combustible para cerrarlo, hasta que quede bloqueado.
- 2 Extraiga la llave de contacto y cierre la tapa de la cerradura.
 - ▶ La llave de contacto no puede extraerse si el tapón de llenado de combustible no está bloqueado.

ADVERTENCIA

La gasolina es muy inflamable y explosiva. Manejando el combustible se podrá quemar o lesionar gravemente.

- Pare el motor y mantenga el vehículo alejado de fuentes de calor, chispas y llamas.
- Manipule el combustible únicamente en exteriores.
- Limpie inmediatamente el combustible derramado.

Equipo de almacenaje

La bolsa para documentos se encuentra bajo el asiento.

El juego de herramientas se encuentra en la caja de herramientas, detrás de la tapa lateral izquierda.

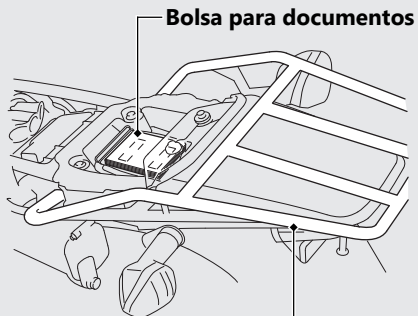

Portabultos trasero

No exceda nunca el límite del peso máximo.

Peso máximo: 5 kg

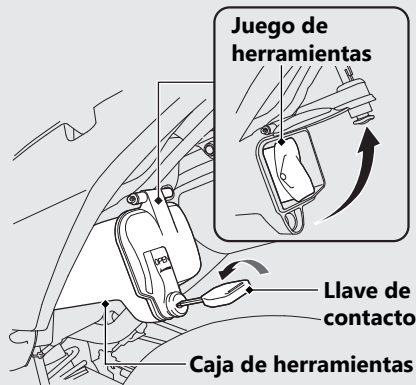

- Introduzca la llave de contacto y gírela hacia la izquierda para desbloquearla.

Extracción del asiento ➔ P.51

Mantenimiento

Por favor lea cuidadosamente las secciones “Importancia del mantenimiento” y “Fundamentos del mantenimiento” antes de intentar llevar a cabo alguna de las tareas de mantenimiento. Consulte “Especificaciones” para conocer los datos de servicio.

Importancia del mantenimiento	P. 32	Embrague	P. 65
Programa de mantenimiento	P. 34	Acelerador	P. 68
Fundamentos del mantenimiento	P. 37		
Herramientas	P. 49		
Desmontaje e instalación de los componentes del carenado	P. 50		
Batería.....	P. 50		
Asiento	P. 51		
Tapa lateral.....	P. 52		
Aceite del motor	P. 53		
Frenos	P. 55		
Caballete lateral	P. 62		
Cadena de transmisión	P. 63		
Ruedas	P. 64		

Importancia del mantenimiento

Llevar un buen mantenimiento del vehículo es absolutamente esencial para su seguridad y para proteger su inversión, obtener las máximas prestaciones, evitar averías y reducir la contaminación. El mantenimiento es responsabilidad del propietario. Asegúrese de inspeccionar el vehículo antes de cada conducción y realice las comprobaciones periódicas especificadas en el Programa de mantenimiento.

➤ P. 34

ADVERTENCIA

Si no dispensa un mantenimiento apropiado al vehículo o si no corrige un problema antes de conducir puede tener un accidente en el que puede sufrir lesiones de gravedad o incluso perder la vida.

Siga siempre las recomendaciones de inspección y mantenimiento y los programas de este manual del propietario.

Seguridad del mantenimiento

Lea siempre todas las instrucciones de mantenimiento antes de iniciar la tarea y asegúrese de que dispone de las herramientas y piezas adecuadas y que tiene las capacidades técnicas requeridas.

Nos resulta imposible alertarle de todos los riesgos concebibles que puedan surgir al realizar el mantenimiento. Solamente usted podrá decidir si deberá o no realizar una tarea.

Siga estas indicaciones al realizar el mantenimiento.

- Detenga el motor y retire la llave.
- Coloque el vehículo en una superficie firme y nivelada con el caballete lateral o un soporte de mantenimiento que le permita apoyarlo.
- Deje que se enfríe el motor, el silenciador, los frenos y otros elementos calientes antes de realizar el servicio, de lo contrario podría quemarse.
- Ponga en marcha el motor sólo cuando se le indique y hágalo en una zona bien ventilada.

Programa de mantenimiento

El Programa de mantenimiento especifica los requisitos de mantenimiento necesarios para garantizar un rendimiento seguro y fiable así como un control apropiado de las emisiones.

El trabajo de mantenimiento debe realizarse de acuerdo con las normas y especificaciones de Honda y siempre por técnicos cualificados y debidamente formados. Su concesionario cumple todos estos requisitos. Mantenga un registro preciso del mantenimiento para asegurarse de que el vehículo recibe el mantenimiento apropiado. Asegúrese que la persona que realice el mantenimiento cumplimente este registro.

Cualquier mantenimiento programado se considera un coste operativo normal del propietario y le será cobrado por el concesionario. Conserve todos los comprobantes. Si vende el vehículo, estos comprobantes deben transferirse junto con el mismo a su nuevo propietario.

Honda recomienda que su concesionario realice una prueba en carretera tras cada mantenimiento periódico.

Elementos	Comprobación previa al uso P. 37	Lectura del cuentakilómetros total *1									Comprobación anual	Sustitución normal	Consultar la página	
		× 1.000 km	1	4	8	12	16	20	24					
		× 1.000 mi	0,6	2,5	5	7,5	10	12,5	15					
Tubería del combustible				I	I	I	I	I	I	I	I			-
Nivel de combustible		I												28
Pantalla del filtro tamiz del combustible				C	C	C	C	C	C	C				-
Funcionamiento del acelerador		I		I	I	I	I	I	I	I	I			68
Filtro de aire *2								R						-
Respiradero del cárter *3				C	C	C	C	C	C	C	C			-
Bujía				I	R	I	R	I	R					-
Holgura de las válvulas			I	I	I	I	I	I	I	I				-
Aceite del motor*4		I	R	R	R	R	R	R	R	R	R			53
Filtro tamiz del aceite del motor							C				C			-
Filtro centrífugo del aceite del motor							C				C			-
Velocidad de ralentí del motor			I	I	I	I	I	I	I	I	I			-
Sistema auxiliar de suministro de aire*2							I				I	I		-
Filtro doble del sistema auxiliar de suministro de aire*5											R		3 años	-

Nivel de mantenimiento

: Intermedio. Recomendamos que el servicio lo realice su concesionario, a menos que cuente con las herramientas necesarias y que tenga las capacidades técnicas requeridas. Los procedimientos están incluidos en un Manual de taller Honda oficial.

: Técnico. Por razones de seguridad, haga que el servicio de su vehículo se realice en su concesionario.

Legenda de mantenimiento





I : Inspeccionar (limpiar, ajustar, lubricar, o reemplazar si fuera necesario)

L : Lubricar

R : Reemplazar

C : Limpiar

Programa de mantenimiento

Elementos	Comprobación previa al uso P. 37	Lectura del cuentakilómetros total*1							Comprobación anual	Sustitución normal	Consultar la página	
		× 1.000 km	1	4	8	12	16	20				24
		× 1.000 mi	0,6	2,5	5	7,5	10	12,5				15
Cadena de transmisión*4	I	Cada 1.000 km (600 mi): I L									63	
Corredera de la cadena de transmisión			I	I	I	I	I	I			–	
Líquido de frenos *5	I		I	I	I	I	I	I	I	2 años	55	
Desgaste de las zapatas/ pastillas del freno	I		I	I	I	I	I	I	I		56, 60	
Sistema de frenos	I	I	I	I	I	I	I	I	I		37	
Interruptor de la luz del freno			I	I	I	I	I	I	I		61	
Reglaje del faro			I	I	I	I	I	I	I		–	
Luces/Bocina	I										–	
Sistema de embrague	I	I	I	I	I	I	I	I	I		65	
Caballote lateral	I		I	I	I	I	I	I	I		62	
Suspensión			I	I	I	I	I	I	I		–	
Tuercas, pernos y elementos de sujeción*4		I		I		I		I	I		–	
Ruedas/neumáticos*4		I	I	I	I	I	I	I	I		46, 64	
Cojinetes del cabezal de la dirección			I			I		I	I		–	

Notas:

- *1: A lecturas más altas del cuentakilómetros total, repita a los intervalos de frecuencia establecidos aquí.
- *2: Efectúe las labores de mantenimiento con más frecuencia cuando se circule por zonas húmedas o polvorientas.
- *3: Realice el mantenimiento con mayor frecuencia al conducir con lluvia o a máxima apertura del acelerador.
- *4: Realice el mantenimiento con mayor frecuencia cuando conduzca campo traviesa.
- *5: El trabajo de sustitución exige conocimientos de mecánica.

Inspección previa al uso

Para garantizar su seguridad, es responsabilidad del usuario realizar una inspección previa al uso y asegurarse que se resuelve cualquier problema que pudiera encontrarse. La inspección previa al uso es imprescindible, no solo por razones de seguridad, sino porque cualquier avería, aunque solo sea un neumático pinchado, puede ocasionar grandes inconveniencias.

Compruebe los elementos siguientes antes de montarse en el vehículo:

- Nivel de combustible: llene el depósito cuando sea necesario ➤ P. 28
- Acelerador: compruebe si se abre suavemente y si se cierra por completo en todas las posiciones que se ponga el manillar ➤ P. 68
- Nivel de aceite del motor: añada aceite del motor si fuese necesario. Compruebe si hay fugas ➤ P. 53
- Cadena de transmisión: compruebe el estado y el juego, ajústela y lubríquela si es necesario ➤ P. 63

- Frenos: compruebe el funcionamiento; Delantero: compruebe el nivel del líquido de frenos y el desgaste de las pastillas ➤ P. 55, ➤ P. 56
Trasero: compruebe el desgaste y el juego libre de las zapatas y ajústelas si fuese necesario ➤ P. 60, ➤ P. 57
 - Luces y bocina: compruebe que las luces, los indicadores y la bocina funcionan correctamente
 - Embrague: compruebe el funcionamiento; Ajuste el juego libre si fuese necesario ➤ P. 65
 - Sistema de desconexión del encendido en el caballete lateral: compruebe si el sistema funciona correctamente ➤ P. 62
 - Ruedas y neumáticos: compruebe el estado y la presión de inflado y ajústela si es necesario ➤ P. 46
- Antes de conducir campo traviesa, compruebe todos los puntos anteriores más los siguientes:
- Asegúrese de que los rayos están apretados. Compruebe si las llantas están dañadas ➤ P. 64
 - Asegúrese de que el tapón de llenado de combustible esté bien apretado ➤ P. 28
 - Compruebe si hay cables u otros componentes sueltos y cualquier otra cosa que parezca fuera de lo normal.
 - Utilice una llave para comprobar que todas las tuercas, pernos y fijadores accesibles están apretados.

Sustitución de las piezas

Utilice siempre Piezas originales Honda o sus equivalentes para garantizar la fiabilidad y seguridad del vehículo.

Cuando realice pedidos de componentes con color, especifique el nombre del modelo, el color y el código mencionado en la etiqueta del color.

La etiqueta del color está puesta en el lado derecho del bastidor.

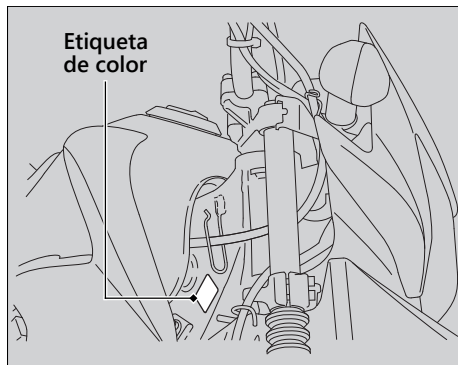

⚠️ ADVERTENCIA

La instalación de piezas ajenas a Honda puede hacer que su vehículo resulte inseguro y provoque un accidente en el que puede resultar gravemente herido, o incluso perder la vida.

Utilice siempre piezas originales Honda o equivalentes que hayan sido diseñadas y homologadas para su vehículo.

Batería

Este vehículo tiene un tipo de batería que está exenta de mantenimiento. No tiene que comprobar el nivel del electrolito de la batería ni añadir agua destilada. Limpie los terminales de la batería si se ensucian o se corroen.

No retire las juntas de los tapones de la batería. No tiene que retirar el tapón al cargar la batería.

AVISO

Su batería está exenta de mantenimiento y podrá dañarse de forma permanente si se quita la ristra de tapones.

AVISO

La disposición final inadecuada de la batería puede ser perjudicial para el medioambiente y la salud pública. Para conocer las instrucciones para desechar correctamente la batería, siga siempre la normativa local.

■ Qué hacer en caso de emergencia

Si se presenta alguna de las siguientes situaciones, acuda al médico inmediatamente.

- Salpicadura de electrolito en los ojos:
 - ▶ Lávese los ojos repetidamente con agua fría durante un mínimo de 15 minutos. El uso de agua a presión podría dañarle los ojos.
- Salpicadura de electrolito en la piel:
 - ▶ Quítese la ropa salpicada y lave bien la piel con agua.
- Salpicadura de electrolito en la boca:
 - ▶ Enjuáguese bien la boca con agua, pero no se la trague.

ADVERTENCIA

Durante el uso normal, la batería desprende gas de hidrógeno explosivo.

Una chispa o llama puede hacer que la batería explote con fuerza suficiente como para causarle la muerte o lesiones graves.

Utilice ropa protectora y una mascarilla, o bien haga que un mecánico cualificado realice el mantenimiento de la batería.

■ Limpieza de los terminales de la batería

1. Extraiga la batería. ➡ P. 50
2. Si los terminales comienzan a oxidarse y están recubiertos de una sustancia blanca, lávelos con agua caliente y límpielos.

- Si los terminales están muy oxidados, limpie y pule los terminales con un cepillo de alambre o papel de lija. Utilice gafas de seguridad.

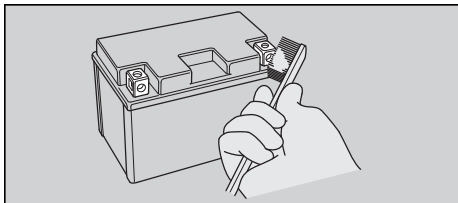

- Tras la limpieza, vuelva a instalar la batería.

La batería dispone de una vida útil limitada. Consulte con su concesionario el momento de sustituir la batería. Sustituya siempre la batería por otra batería exenta de mantenimiento del mismo tipo.

AVISO

La instalación de accesorios eléctricos de marcas ajenas a Honda puede sobrecargar el sistema eléctrico, descargar la batería y posiblemente dañar el sistema.

Fusibles

Los fusibles protegen los circuitos eléctricos de su vehículo. Si algún elemento de su vehículo deja de funcionar, compruebe y sustituya cualquier fusible que esté fundido. ➤ P. 76

Inspección y sustitución de fusibles

Gire el interruptor de encendido a la posición OFF para extraer e inspeccionar los fusibles. Si un fusible está fundido, sustitúyalo por un fusible de las mismas características. Para conocer las características de los fusibles, consulte "Especificaciones". ➤ P. 89

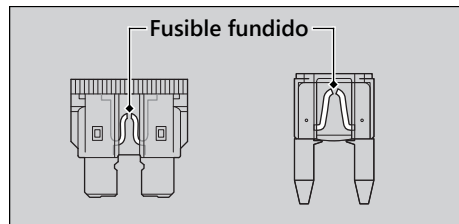

AVISO

Si reemplaza un fusible por otro de mayor amperaje, aumentarán las posibilidades de ocasionarse daños en el sistema eléctrico.

Si un fusible falla repetidas veces, es posible que exista un problema eléctrico. Haga inspeccionar el vehículo en su concesionario.

Aceite del motor

El consumo de aceite del motor y la calidad del mismo se deteriora en función de las condiciones de conducción y del tiempo transcurrido.

Compruebe el nivel del aceite del motor con regularidad y rellene si fuera necesario con el aceite recomendado. El aceite sucio o viejo debe cambiarse lo antes posible.

Selección del aceite del motor

Para conocer el aceite del motor recomendado, consulte "Especificaciones". 📄 P. 90

Si utiliza aceite del motor de marcas diferentes a Honda, compruebe la etiqueta para asegurarse de que el aceite satisface todas las normas siguientes:

- Norma JASO T 903^{*1}: MA
- Norma SAE^{*2}: 10W-30
- Clasificación API^{*3}: SJ o superior

- *1. La norma JASO T 903 es una referencia para aceites de motor para motores de motocicletas de 4 tiempos. Existen dos clases: MA y MB. Por ejemplo, la etiqueta siguiente muestra la clasificación MA.

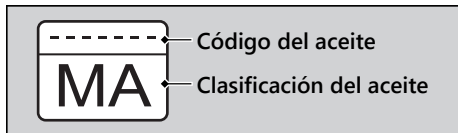

- *2. La norma SAE clasifica los aceites por su viscosidad.
- *3. La clasificación API especifica la calidad y rendimiento de los aceites del motor. Utilice aceites de grado SJ o superior, excepto los aceites marcados como "Energy Conserving" o "Resource Conserving" en el símbolo de servicio API circular.

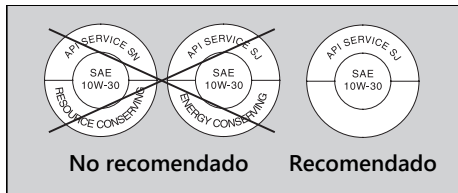

Líquido de frenos

No añada ni reemplace líquido de frenos a menos que sea un caso de emergencia. Emplee sólo líquido de frenos nuevo de un recipiente sellado. Si añade líquido, haga que revisen en su concesionario lo antes posible el sistema de frenos.

AVISO

El líquido de frenos puede dañar las superficies de plástico y las pintadas. Limpie inmediatamente cualquier derrame y lave a conciencia la zona afectada.

Líquido de frenos recomendado:

Líquido de frenos Honda DOT 3 o DOT 4 o equivalente

Cadena de transmisión

La cadena de transmisión debe inspeccionarse y lubricarse con regularidad. Inspeccione con mayor frecuencia la cadena si conduce por carreteras en mal estado, a alta velocidad, o con aceleraciones repetidas. ➤ P. 63

Fundamentos del mantenimiento

Si la cadena no se mueve con suavidad, hace ruidos extraños, presenta rodillos dañados, tiene pasadores flojos, faltan juntas tóricas o está retorcida, haga que inspeccionen la cadena en su concesionario.

Compruebe también el piñón conductor y el piñón conducido. Si alguno presenta dientes desgastados o dañados, haga que sustituyan el piñón en el concesionario.

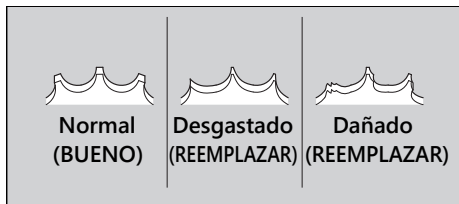

AVISO

El empleo de una cadena nueva con piñones desgastados causará un rápido desgaste de la cadena.

Limpeza y lubricación

Tras inspeccionar la holgura, limpie la cadena y los piñones mientras gira la rueda trasera. Utilice un paño seco con un limpiador de cadenas diseñado específicamente para cadenas con juntas tóricas, o bien un detergente neutro. Utilice un cepillo suave si la cadena estuviera sucia.

Tras la limpieza, elimine la suciedad y lubrique con el producto recomendado.

Lubricante recomendado:

Lubricante para cadenas de transmisión específicamente diseñado para cadenas con juntas tóricas

Si no estuviera disponible, utilice aceite para engranajes SAE 80 o 90.

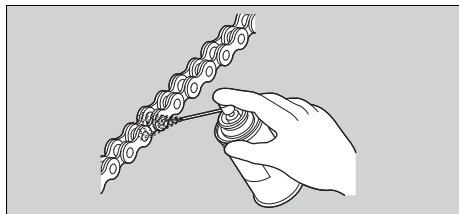

No utilice un limpiador de vapor ni de alta presión, ni cepillos de alambre, disolventes volátiles como gasolina o benceno, limpiadores abrasivos, ni limpiadores de cadenas o lubricantes NO diseñados específicamente para cadenas con juntas tóricas ya que estos elementos podrían dañar los sellos de las juntas tóricas de goma. Evite que el lubricante entre en contacto con los frenos o los neumáticos. Evite aplicar una excesiva cantidad de lubricante para cadenas con el fin de evitar salpicar la ropa o el propio vehículo.

Respiradero del cárter motor

Haga un servicio más frecuente cuando conduzca bajo la lluvia, con el acelerador a tope, o después de lavar o volcarse el vehículo. Hágale el servicio si los sedimentos acumulados pueden verse en la sección transparente del tubo de drenaje. Si el tubo de drenaje rebosa, el filtro de aire puede contaminarse con el aceite del motor, lo que podría causar un rendimiento del motor deficiente.

Neumáticos (inspección/sustitución)

Comprobación de la presión de los neumáticos

Inspeccione visualmente los neumáticos y utilice un manómetro para medir la presión de aire antes de circular campo traviesa y cada vez que vuelva al asfalto después de conducir campo traviesa. Si circula únicamente sobre asfalto, compruebe la presión al menos una vez al mes o siempre que parezca que los neumáticos están un poco desinflados. Compruebe siempre la presión de los neumáticos cuando estén fríos.

Si decide ajustar la presión de los neumáticos para una determinada situación de conducción campo traviesa, haga los cambios poco a poco.

Inspección de daños

Compruebe la existencia de cortes, fisuras o grietas que expongan la tela o los hilos, o posibles clavos u otros objetos extraños incrustados en el lateral del neumático o en su banda de rodadura. Inspeccione también posibles bultos o protuberancias en las paredes laterales de los neumáticos.

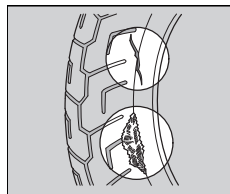

Comprobación de desgaste anómalo

Inspeccione los neumáticos en busca de signos de desgaste anómalo en la superficie de contacto.

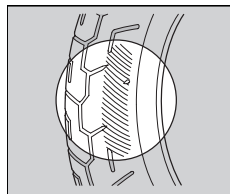

Inspección de la profundidad de la banda de rodadura

Inspeccione los indicadores de desgaste de la banda de rodadura. Si pueden verse, sustituya inmediatamente los neumáticos.

Para una conducción segura, debería sustituir los neumáticos cuando se alcance la profundidad mínima de la banda de rodadura.

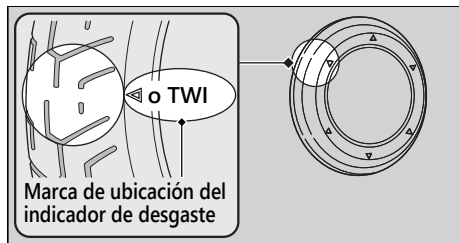

Inspección de las llantas y de los vástagos de las válvulas

Inspeccione las llantas en busca de daños y rayos sueltos.

Inspeccione también la posición de los vástagos de las válvulas.

Si el vástago de la válvula está inclinado indica que la cámara se está deslizando dentro del neumático o que el neumático se está deslizando sobre la llanta. Consulte con su concesionario.

⚠️ ADVERTENCIA

Conducir con neumáticos excesivamente gastados o incorrectamente inflados podrá dar lugar a un accidente en el que podrá sufrir lesiones de gravedad o incluso perder la vida.

Siga todas las instrucciones de este manual del propietario relacionadas con el inflado y el mantenimiento de los neumáticos.

Fundamentos del mantenimiento

Sustituya los neumáticos en su concesionario. Para conocer los neumáticos recomendados, la presión de aire y la profundidad mínima de la banda de rodadura, consulte "Especificaciones".

➤ P. 90

Siga estas indicaciones siempre que cambie los neumáticos:

- Utilice los neumáticos recomendados o equivalentes del mismo tamaño, construcción, índice de velocidad y capacidad de carga.
- Recuerde sustituir la cámara siempre que sustituya el neumático. La cámara vieja probablemente se haya estirado y podría fallar si la instala en un neumático nuevo.

ADVERTENCIA

La instalación de neumáticos inadecuados en su vehículo puede afectar la conducción y la estabilidad del mismo, lo que podría dar lugar a un accidente que le podría ocasionar lesiones graves o incluso la muerte.

Emplee siempre los neumáticos del tamaño y tipo recomendado en este manual del propietario.

El juego de herramientas se guarda en la caja de herramientas. ➤ P. 30

Con las herramientas proporcionadas puede realizar algunas reparaciones y ajustes menores, así como sustituciones de piezas.

- Llave de bujías
- Llave fija de 10 × 12 mm
- Llave fija de 14 × 17 mm
- Destornillador Phillips número 2
- Destornillador número 2
- Mango de destornillador
- Barra de extensión
- Llave fija cerrada de 24 mm

Batería

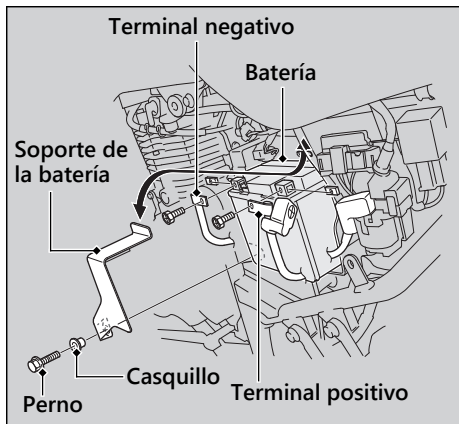

Extracción

Asegúrese de que el interruptor de encendido esté en la posición OFF.

1. Extraiga la tapa lateral izquierda. ➤ P. 52

2. Extraiga el perno y el casquillo.
3. Extraiga el soporte de la batería.
4. Desconecte el terminal negativo \ominus de la batería.
5. Desconecte el terminal positivo \oplus de la batería.
6. Extraiga la batería con cuidado de que no caigan las tuercas de los terminales.

Instalación

Instale las piezas en el orden inverso al de la extracción. Conecte siempre el terminal positivo \oplus en primer lugar. Asegúrese de que los pernos y las tuercas estén apretados. Para saber cómo manipular adecuadamente la batería, consulte "Fundamentos del mantenimiento". ➤ P. 39
"La batería se agota". ➤ P. 72

Asiento

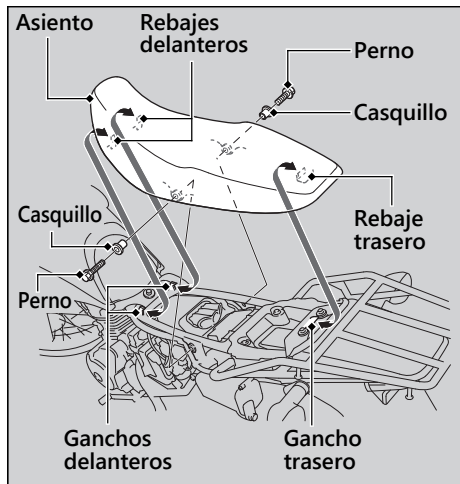

Extracción

1. Retire ambos carenados laterales. ► P. 52
2. Extraiga los pernos y los casquillos.
3. Tire del asiento hacia atrás y levántelo.

Instalación

1. Alinee los rebajes delanteros con los ganchos delanteros y el rebaje trasero con el gancho trasero.
2. Deslice el asiento en su posición.
3. Instale los casquillos y apriete los pernos con firmeza.
4. Monte ambos carenados laterales.

Tapa lateral

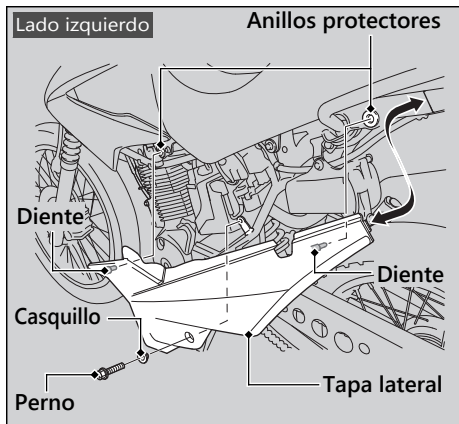

Las tapas laterales derecha e izquierda se pueden quitar de la misma forma.

Extracción

1. Extraiga el perno y el casquillo.
2. Extraiga los dientes de los anillos protectores.
3. Extraiga la tapa lateral.

Instalación

Instale las piezas en el orden inverso al de la extracción.

Comprobación del aceite del motor

1. Si el motor está frío, deje el motor al ralentí entre 3 y 5 minutos.
2. Coloque el interruptor de encendido en la posición OFF y espere entre 2 y 3 minutos.
3. Coloque el vehículo en posición vertical sobre una superficie firme y nivelada.
4. Extraiga el tapón de llenado/varilla de comprobación del nivel de aceite y límpielo.
5. Inserte el tapón de llenado/varilla de comprobación del nivel de aceite hasta que se asiente, pero no lo enrosque.
6. Compruebe que el nivel del aceite queda entre las marcas de nivel superior e inferior del tapón de llenado/varilla de comprobación del nivel de aceite.
7. Coloque correctamente el tapón de llenado/varilla de comprobación del nivel de aceite.

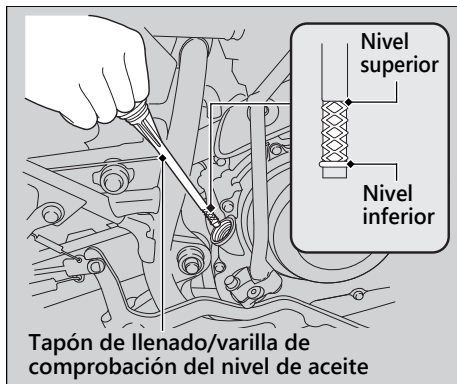

Adición de aceite del motor

Si el aceite del motor queda por debajo o cerca de la marca de nivel inferior, añada el aceite del motor recomendado. ► P. 42,

► P. 90

1. Extraiga el tapón de llenado/varilla de comprobación del nivel de aceite. Añada el aceite recomendado hasta que alcance la marca de nivel superior.
 - Coloque el vehículo en posición vertical en una superficie firme y nivelada al comprobar el nivel del aceite.
 - No llene por encima de la marca de nivel superior.
 - Asegúrese de que no penetran cuerpos extraños en la abertura de llenado del aceite.
 - Limpie de inmediato cualquier posible derrame.

2. Vuelva a colocar correctamente el tapón de llenado/varilla de comprobación del nivel de aceite.

AVISO

El funcionamiento con una cantidad excesiva o insuficiente de aceite puede producir daños al motor. No mezcle diferentes marcas ni grados de aceite. Podrían afectar a la lubricación y al funcionamiento del embrague.

Para conocer el aceite recomendado y las indicaciones de selección del aceite, consulte "Fundamentos del mantenimiento". ► P. 42

Comprobación del líquido de frenos delanteros

1. Coloque el vehículo en posición vertical sobre una superficie firme y nivelada.
2. Compruebe que el depósito del líquido de frenos está en posición horizontal y que el nivel del líquido queda por encima de la marca de nivel LOWER.

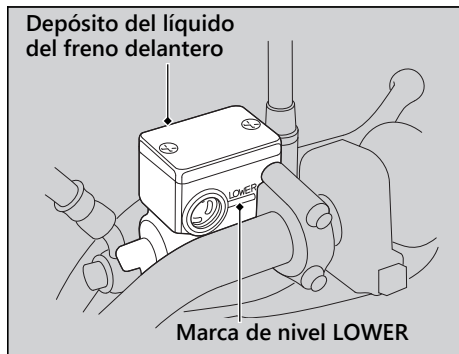

Si el nivel del líquido de frenos del depósito queda por debajo de la marca de nivel LOWER o el juego libre en la maneta del freno llega a ser excesivo, inspeccione el desgaste de las pastillas de freno.

Si las pastillas de freno no se encuentran desgastadas, es probable que exista una fuga. Haga inspeccionar el vehículo en su concesionario.

Inspección de las pastillas de freno delanteras

Compruebe el estado de los indicadores de desgaste de la pastilla del freno.

Las pastillas de freno deben ser sustituidas si una de las pastillas de freno está desgastada hasta la parte inferior del indicador.

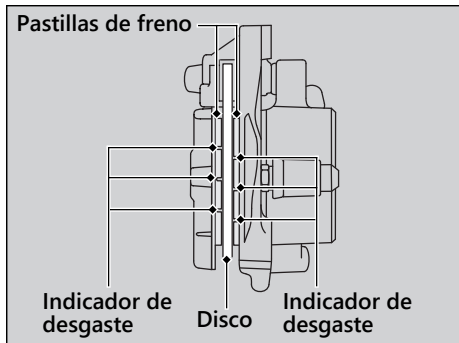

1. Inspeccione las pastillas de freno desde la parte frontal de la pinza de freno.

Si fuera necesario, haga que sustituyan las pastillas de freno en su concesionario.

Sustituya siempre las pastillas de freno izquierda y derecha simultáneamente.

Ajuste de la altura del pedal del freno trasero

El perno de tope tiene como finalidad ajustar la altura del pedal.

1. Coloque el vehículo sobre el caballete lateral en una superficie firme y nivelada.
2. Afloje la contratuerca y gire el perno de tope.
3. Apriete la contratuerca y compruebe el juego libre.

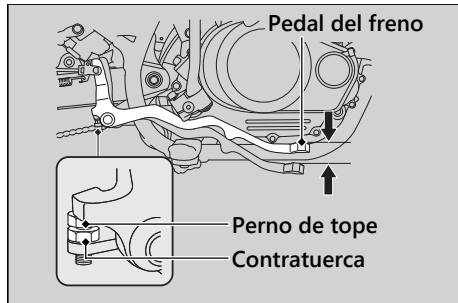

Inspección del juego libre del pedal del freno trasero

1. Coloque el vehículo sobre el caballete lateral en una superficie firme y nivelada.
2. Mida la distancia recorrida por el pedal del freno trasero antes de que el freno empiece a actuar.

Juego libre en la punta del pedal del freno: 15 - 25 mm

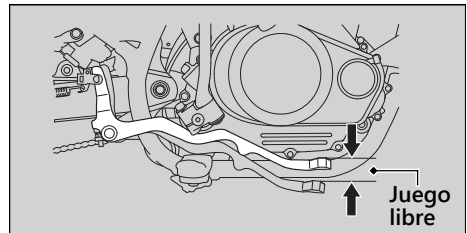

Asegúrese de que la varilla del freno, el brazo del freno, el muelle y el dispositivo de sujeción estén en buenas condiciones.

Ajuste del juego libre del pedal del freno trasero

Cuando ajuste el juego libre, asegúrese de que el corte de la tuerca de ajuste esté asentado en el pasador del brazo del freno.

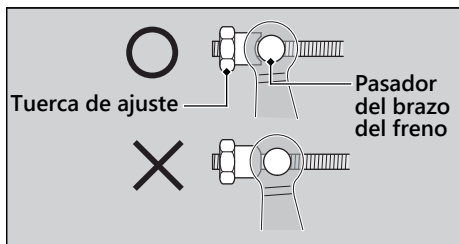

Si no se pudiese lograr el ajuste apropiado siguiendo este método, póngase en contacto con su concesionario.

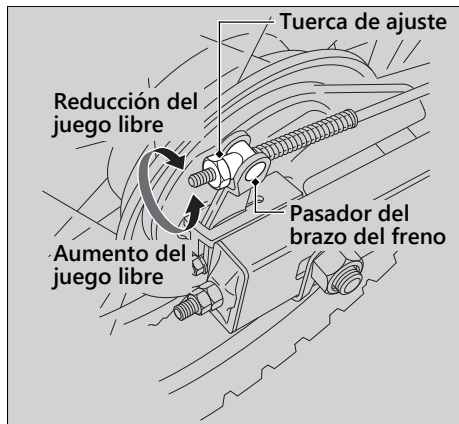

1. Realice el ajuste girando la tuerca de ajuste del freno trasero media vuelta cada vez.
2. Accione el freno varias veces y compruebe si la rueda gira libremente al soltar el pedal del freno.

- Empuje el brazo del freno para confirmar que hay cierta holgura entre la tuerca de ajuste del freno trasero y el pasador del brazo del freno.

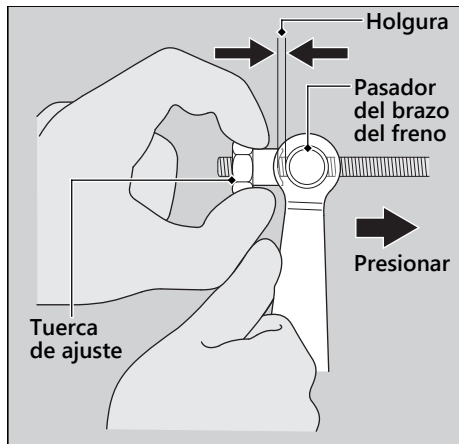

Después del ajuste, confirme el juego libre del pedal del freno.

Asegúrese de que la varilla del freno, el brazo del freno, el muelle y el dispositivo de sujeción estén en buenas condiciones.

AVISO

No gire el regulador más allá de su límite natural.

Inspección del desgaste de las zapatas del freno trasero

El freno trasero está equipado con un indicador de desgaste del freno.

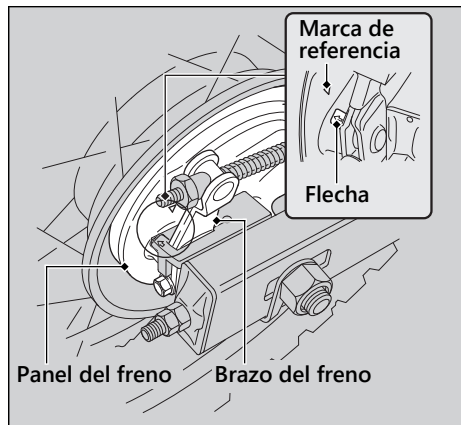

Cuando se acciona el freno, la flecha unida al brazo del freno se mueve hacia una marca de referencia en el panel del freno. Si la flecha se alinea con la marca de referencia al accionar el freno a fondo, es necesario reemplazar las zapatas de freno.

Vaya a su concesionario para esta operación.

Cuando sea necesario realizar operaciones de mantenimiento en los frenos, diríjase a su concesionario. Emplee solo piezas Honda originales o sus equivalentes.

Ajuste del interruptor de la luz del freno

Compruebe el funcionamiento del interruptor de la luz del freno.

Sujete el interruptor de la luz del freno y gire la tuerca de ajuste en la dirección A si el interruptor actúa demasiado tarde, o gírela en la dirección B si lo hace demasiado pronto.

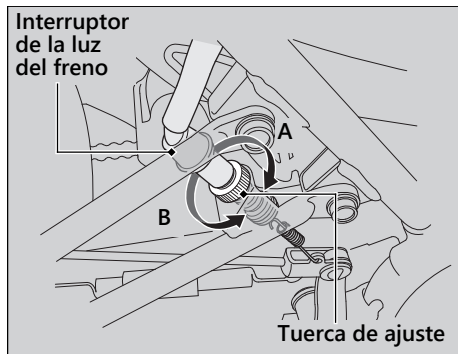

Comprobación del caballote lateral

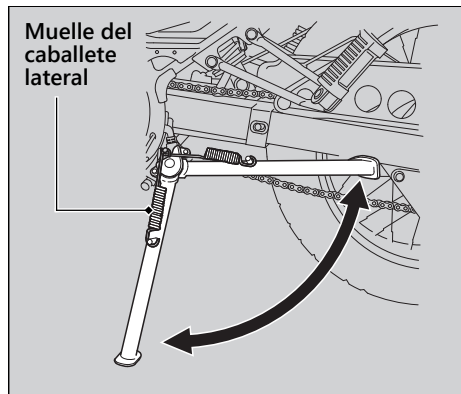

1. Compruebe que el caballote lateral funciona debidamente. Si el caballote lateral resulta difícil de colocar o chirría, limpie la zona de giro y lubrique el perno de giro con grasa limpia.
2. Siéntese en el vehículo, cambie la transmisión a punto muerto y levante el caballote lateral.
3. Arranque el motor.
4. Baje por completo el caballote lateral. El motor deberá pararse cuando baje el caballote lateral. Si no lo hace, haga que se inspeccione el vehículo en su concesionario.
5. Compruebe posibles daños o falta de tensión del muelle.

Inspección de la tensión de la cadena de transmisión

Compruebe la holgura de la cadena de transmisión en varios puntos de la cadena. Si no fuera constante en todos los puntos, algunos eslabones pueden estar deformados y agarrados. Haga inspeccionar la cadena en su concesionario.

1. Cambie la transmisión a punto muerto. Pare el motor.
2. Coloque el vehículo sobre el caballete lateral en una superficie firme y nivelada.
3. Mueva la parte inferior de la cadena de transmisión hacia arriba y hacia abajo para comprobar la holgura de la cadena, a medio camino entre los piñones.

Holgura de la cadena de transmisión:

20 - 30 mm

- No conduzca el vehículo si la holgura supera los 60 mm.

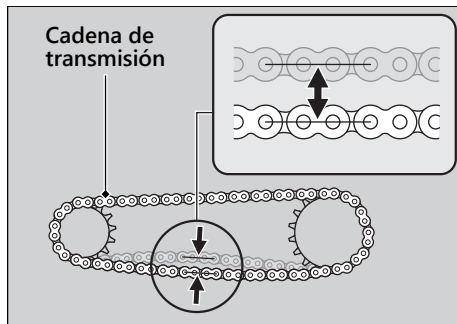

4. Desplace el vehículo hacia delante y compruebe que la cadena se mueve con suavidad.
5. Inspeccione los piñones. ➤ P. 43
6. Limpie y lubrique la cadena de transmisión. ➤ P. 44

Llantas y rayos

Para el funcionamiento seguro del vehículo es esencial mantener la circularidad de las ruedas y la tensión correcta de los rayos. Unos rayos excesivamente flojos pueden causar inestabilidad a alta velocidad y posiblemente la pérdida del control. No es necesario extraer las ruedas para efectuar el servicio recomendado en el Programa de mantenimiento.

1. Inspeccione las llantas y los rayos de las ruedas para ver si están dañados.
2. Apriete cualquier rayo que esté flojo.
3. Gire la rueda lentamente para ver si parece "bambolearse". En caso afirmativo, la llanta ha perdido circularidad, no es redonda. Si el bambolearse es notable, consulte a su distribuidor para que se lo inspeccione.

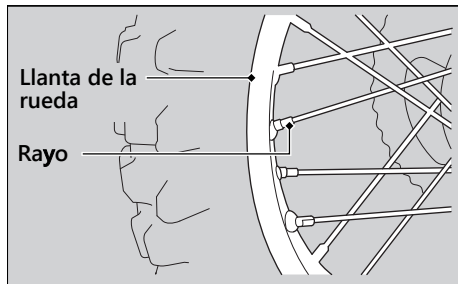

Comprobación del embrague

Comprobación del juego libre de la maneta del embrague

Compruebe el juego libre de la maneta del embrague.

Juego libre en la maneta del embrague:

10 - 20 mm

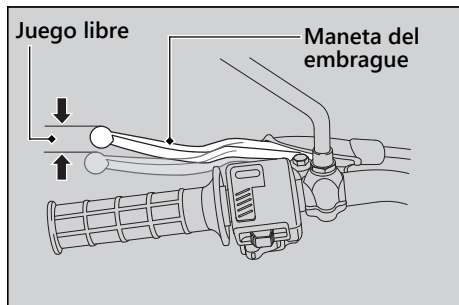

Compruebe que el cable del embrague no esté retorcido y que no muestre señales de desgaste. Si fuera necesario, haga que se lo cambien en su concesionario.

Lubrique el cable del embrague con un lubricante de cables de venta en comercios especializados para evitar que se desgaste o corra prematuramente.

AVISO

El ajuste inadecuado del juego libre puede causar desgaste prematuro del embrague.

Ajuste del juego libre de la maneta del embrague

Ajuste superior

Intente primero el ajuste con el regulador superior del cable del embrague.

1. Tire hacia atrás de la tapa guardapolvo de goma.
2. Afloje la contratuerca superior.
3. Gire el regulador superior del cable del embrague hasta que el juego libre sea de 10 - 20 mm.
4. Apriete la contratuerca superior y compruebe de nuevo el juego libre.
5. Coloque la tapa guardapolvo de goma.

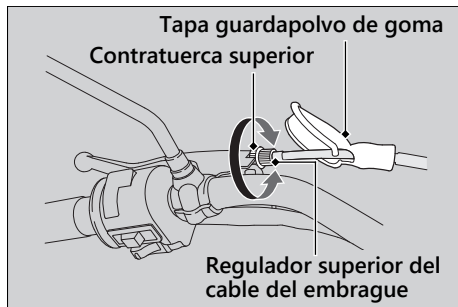

I Ajuste inferior

Si el regulador superior del cable del embrague está enroscado hasta cerca de su límite, o no puede lograrse el juego libre correcto, intente el ajuste con la tuerca de ajuste inferior del cable del embrague.

1. Gire el regulador superior del cable del embrague por completo hacia dentro para obtener el juego libre máximo. Apriete la contratuerca superior.
2. Afloje la contratuerca inferior.
3. Gire la tuerca de ajuste inferior hasta que el juego libre de la maneta del embrague sea de 10 - 20 mm.
4. Apriete la contratuerca inferior y compruebe el juego libre de la maneta del embrague.
5. Ponga en marcha el motor, tire de la maneta del embrague y cambie de velocidad. Asegúrese de que el motor no se pare y el vehículo no avance lentamente. Suelte poco a poco la maneta del embrague y abra el acelerador. El vehículo deberá moverse con suavidad y acelerar de forma gradual.

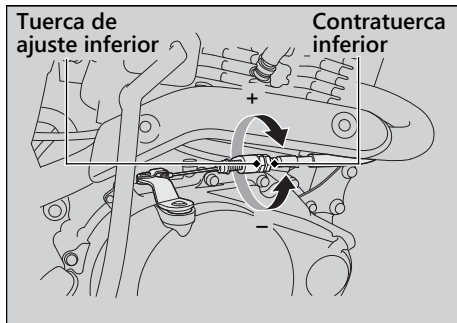

Si no puede obtener el ajuste apropiado o si el embrague no funciona correctamente, póngase en contacto con su concesionario.

Comprobación del acelerador

Con el motor apagado, compruebe que el acelerador gira con suavidad desde la posición de cierre total a abertura completa en todas las posiciones de la dirección y que el juego libre del acelerador es el correcto. Si el acelerador no se mueve con suavidad, no se cierra automáticamente o si el cable está dañado, haga que inspeccionen el vehículo en su concesionario.

Juego libre en la brida de la empuñadura del acelerador:

2 - 6 mm

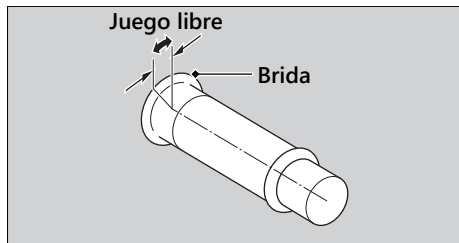

Localización de averías

El motor no arranca	P. 70
Pinchazo del neumático.....	P. 71
Problema eléctrico	P. 72
La batería se agota	P. 72
Bombilla fundida	P. 72
Fusible fundido	P. 76

El motor de arranque funciona pero el motor no arranca

Compruebe los puntos siguientes:

- Compruebe la secuencia correcta de arranque del motor. ➤ P. 24
- Compruebe que tiene gasolina en el depósito de combustible.

El motor de arranque no funciona

Compruebe los puntos siguientes:

- Compruebe la secuencia correcta de arranque del motor. ➤ P. 24
- Compruebe si hay un fusible fundido. ➤ P. 76
- Compruebe si está suelta la conexión de la batería (➤ P. 50) o si existe corrosión en sus terminales (➤ P. 39).
- Compruebe el estado de la batería. ➤ P. 72

Si el problema continúa, haga que inspeccionen el vehículo en su concesionario.

Pinchazo del neumático

La reparación de un pinchazo o el cambio de una rueda requiere de herramientas especiales y experiencia técnica. Le recomendamos que este tipo de servicio se realice en su concesionario.

Tras una reparación de emergencia, haga que inspeccionen el neumático/rueda en su concesionario.

Reparación y sustitución de la cámara

Si se pincha o daña una cámara, deberá sustituirla lo antes posible. Una cámara reparada quizás no proporcione la misma fiabilidad que una nueva y puede fallarle cuando esté conduciendo.

Si necesita hacer una reparación temporal poniendo un parche a la cámara o utilizando un aerosol de sellado, conduzca con mucha

precaución a velocidad reducida y sustituya la cámara antes de volver a conducir.

Cada vez que se cambie la cámara, deberá inspeccionarse cuidadosamente el neumático como se describe en la página.

⚠️ ADVERTENCIA

Conducir el vehículo con un neumático o cámara reparada temporalmente puede ser arriesgado. Si la reparación temporal falla, puede tener un accidente y resultar gravemente herido o incluso perder la vida.

Si debe conducir con un neumático reparado temporalmente, hágalo despacio y con cuidado de no superar una velocidad de 50 km/h hasta que sustituya el neumático o la cámara.

La batería se agota

Cargue la batería con un cargador para baterías de motocicletas.

Retire la batería del vehículo antes de cargarla.

No utilice un cargador de baterías de automóvil ya que estos pueden sobrecalentar la batería de una motocicleta y provocar daños permanentes. Si la batería no se recupera tras la recarga, consulte a su concesionario.

AVISO

Si realiza un arranque con cable puente con una batería de automóvil puede dañar el sistema eléctrico del vehículo, por lo que no se recomienda.

Bombilla fundida

Siga el procedimiento descrito a continuación para sustituir una bombilla fundida.

Gire el interruptor de encendido a la posición OFF o LOCK.

Deje que se enfríe la bombilla antes de sustituirla.

No emplee bombillas que no sean las especificadas.

Compruebe el funcionamiento correcto de la bombilla antes de conducir la motocicleta.

Para conocer el amperaje correcto de la bombilla, consulte "Especificaciones". ➤ P. 91

■ Bombilla del faro

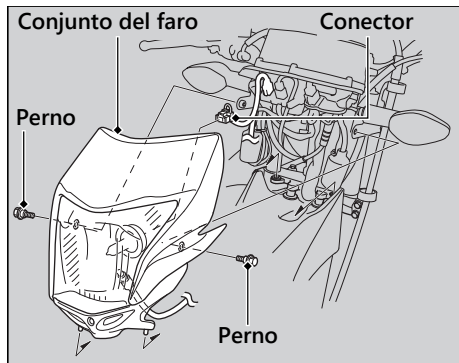

1. Extraiga el conjunto del faro extrayendo los pernos.
2. Desconecte el conector.

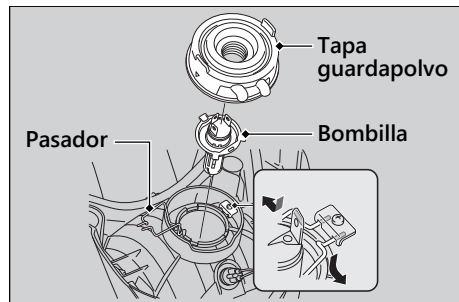

3. Quite la tapa guardapolvo.
4. Presione el pasador hacia abajo y tire de la bombilla sin girarla.
5. Instale una bombilla nueva y el resto de los elementos en orden inverso al de extracción.

No toque la superficie de vidrio con los dedos. Si toca la bombilla con las manos desnudas, límpiela con un paño humedecido en alcohol.

► Bombilla de la luz de posición

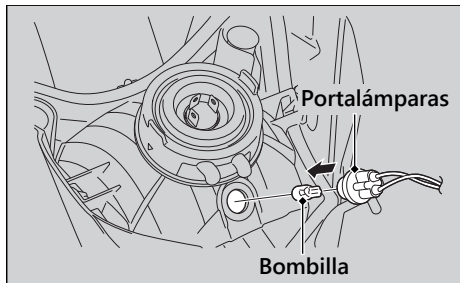

1. Extraiga el conjunto del faro. ► P. 73
2. Gire el portalámparas y extráigalo.
3. Extraiga la bombilla sin girarla.
4. Instale una bombilla nueva y el resto de los elementos en orden inverso al de extracción.

► Bombilla de la luz de freno/piloto trasero

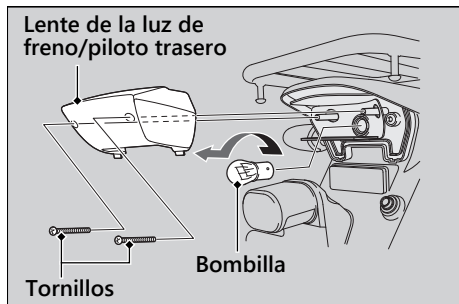

1. Extraiga la lente de la luz de freno/piloto trasero extrayendo los tornillos.
2. Presione ligeramente la bombilla hacia adentro y gírela hacia la izquierda.
3. Instale una bombilla nueva y el resto de los elementos en orden inverso al de extracción.
► Tras colocar de nuevo la junta de la lente en su sitio, instale la lente de la luz de freno/piloto trasero.

Bombilla del intermitente delantero/trasero

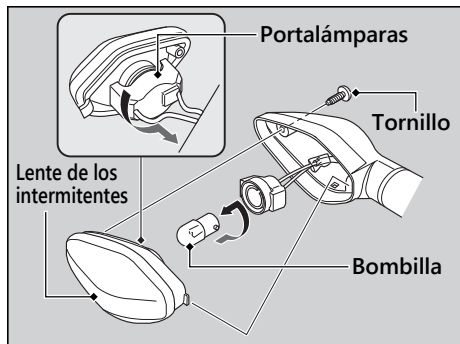

1. Extraiga la lente de los intermitentes extrayendo el tornillo.
2. Gire el portalámparas a la izquierda y extráigalo.
3. Presione ligeramente la bombilla hacia adentro y gírela hacia la izquierda.
4. Instale una bombilla nueva y el resto de los elementos en orden inverso al de extracción.
 - Utilice solamente la bombilla ámbar.

Bombilla de la luz de la placa de la matrícula

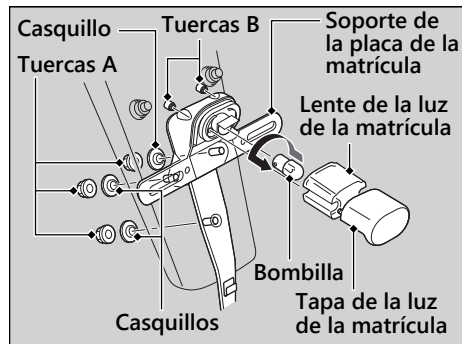

1. Extraiga las tuercas A, los casquillos y el soporte de la placa de la matrícula.
2. Extraiga las tuercas B, la tapa de la luz de la matrícula y la lente de la luz de la matrícula.
3. Presione ligeramente la bombilla hacia adentro y gírela hacia la izquierda.
4. Instale una bombilla nueva y el resto de los elementos en orden inverso al de extracción.

Fusible fundido

Antes de manipular los fusibles, consulte "Inspección y sustitución de fusibles". ► P. 41

Fusibles de la caja de fusibles

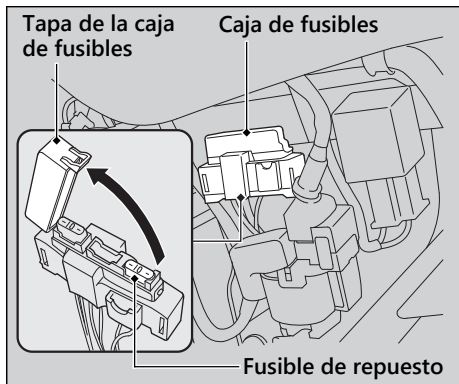

1. Extraiga la tapa lateral izquierda. ► P. 52
2. Abra la tapa de la caja de fusibles.
3. Extraiga los fusibles uno a uno para comprobar si existe alguno fundido. Sustituya siempre un fusible fundido por uno de repuesto del mismo valor nominal.
4. Cierre la tapa de la caja de fusibles.
5. Instale las piezas en el orden inverso al de la extracción.

■ Fusible principal

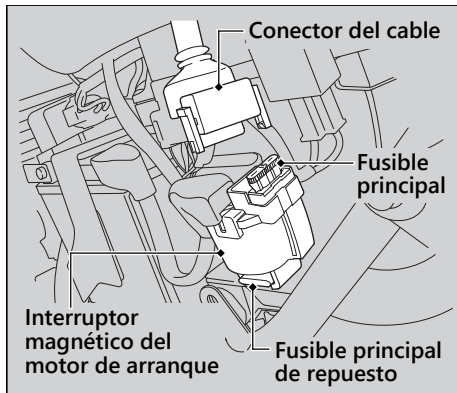

1. Extraiga la tapa lateral izquierda. ► P. 52
2. Desconecte el conector del cable del interruptor magnético del motor de arranque.
3. Extraiga el fusible principal y compruebe si está fundido. Sustituya siempre un fusible fundido por uno de repuesto de las mismas características.
 - En el interruptor magnético del motor de arranque se incluye un fusible principal de repuesto.
4. Instale las piezas en el orden inverso al de la extracción.

AVISO

Si un fusible falla repetidas veces, es posible que exista un problema eléctrico. Haga inspeccionar el vehículo en su concesionario.

Información

Llaves	P. 79
Instrumentos, controles y otras características	P. 80
Cuidados de su vehículo	P. 81
Almacenaje de su vehículo	P. 84
Transporte de su vehículo	P. 85
Usted y el medioambiente	P. 86
Números de serie.....	P. 87
Combustibles que contienen alcohol	P. 88

Llaves

Llave de contacto

Asegúrese de registrar el número de llave proporcionado en la placa con el número de llave. Guarde la llave de repuesto y el número de llave en un lugar seguro.

Para realizar un duplicado, lleve la llave de repuesto o el número de llave a su concesionario. Si pierde todas las llaves de contacto y el número de llave, probablemente el concesionario deberá extraer el conjunto del interruptor de encendido para determinar el número de llave.

Un llavero metálico puede dañar el área circundante al interruptor de encendido.

Instrumentos, controles y otras características

Interruptor de encendido

Si deja el interruptor de encendido en la posición ON con el motor detenido, se descargará la batería.

No gire la llave mientras conduce.

Cuentakilómetros total

El cuentakilómetros parcial vuelve a 0 cuando el kilometraje parcial supera 99.999,9.

Cuentakilómetros parcial

El cuentakilómetros parcial vuelve a 0,0 cuando el kilometraje parcial supera 999,9.

Bolsa para documentos

El manual del propietario, así como la información de registro y del seguro pueden guardarse en la bolsa de plástico para documentos situada debajo del asiento.

Cuidados de su vehículo

Una limpieza y un pulido frecuente resultan importantes para garantizar una larga vida útil de su Honda. Un vehículo limpio hace más fácil detectar posibles problemas.

En particular, el agua de mar y la sal utilizados para evitar la acumulación de hielo en las carreteras favorecen la formación de corrosión. Lave siempre el vehículo a conciencia después de circular por carreteras de costa o tratadas.

Lavado

Deje que se enfríe el motor, el silenciador, los frenos y otros elementos calientes antes del lavado.

1. Limpie bien el vehículo con una manguera de jardín de baja presión para eliminar la suciedad suelta.
2. Si fuera necesario, utilice una esponja o paño suave con limpiador para eliminar la suciedad de la carretera.
 - ▶ Limpie la lente del faro, los paneles y otros elementos de plástico con cuidado de no arañarlos. Evite la aplicación directa del agua sobre el filtro de aire, el silenciador y los elementos eléctricos.

3. Enjuague el vehículo con abundante agua y séquelo con un paño limpio y suave.
4. Después de que el vehículo se haya secado, lubrique las piezas móviles.
 - ▶ Asegúrese de que no se derrama lubricante sobre los frenos o los neumáticos. Los discos, pastillas, tambor o zapatas de freno contaminados con aceite sufren una enorme reducción de su capacidad de frenado y pueden provocar un accidente.
5. Lubrique la cadena de transmisión inmediatamente después de lavar y secar el vehículo.
6. Aplique una capa de cera para evitar la corrosión.
 - ▶ Evite los productos que contengan detergentes agresivos o disolventes químicos. Estos productos pueden dañar las piezas metálicas, así como la pintura y los plásticos de su vehículo. Mantenga la cera alejada de los neumáticos y de los frenos.
 - ▶ Si el vehículo tiene piezas con pintura mate, no aplique cera a las superficies con pintura mate.

Precauciones durante la limpieza

Durante la limpieza siga estas indicaciones:

- No utilice máquinas de lavado a alta presión:
 - ▶ Los limpiadores de agua a alta presión pueden dañar las piezas móviles y las eléctricas, haciéndolas inservibles.
 - ▶ El agua de la admisión de aire podría introducirse en el carburador y/o entrar en el filtro de aire.
 - No dirija el agua directamente al silenciador:
 - ▶ El agua en el silenciador puede impedir el arranque y provocar la oxidación del propio silenciador.
 - Seque los frenos:
 - ▶ El agua afecta negativamente a la efectividad de frenado. Tras el lavado, aplique los frenos intermitentemente a baja velocidad para ayudar a secarlos.
 - No dirija el chorro de agua hacia la zona de debajo del asiento:
 - ▶ Si entrase agua en el compartimento de debajo del asiento podría dañar los documentos y otras pertenencias.
-
- No dirija el agua al filtro de aire:
 - ▶ El agua en el filtro de aire puede impedir que arranque el motor.
 - No dirija el agua debajo del faro delantero:
 - ▶ La lente interna del faro puede empañarse de forma temporal tras el lavado o al conducir bajo la lluvia. Esto no afecta al funcionamiento del faro.
 - ▶ Cualquier condensación dentro del faro debería disiparse una vez que el motor lleve en marcha unos minutos y se encienda(n) el (los) faro(s). Sin embargo, si observa que se acumula una gran cantidad de agua o hielo en el interior de la(s) lente(s), haga que inspeccionen el vehículo en su concesionario.
 - No utilice ceras ni compuestos para abrillantar en las superficies pintadas de acabado mate:
 - ▶ Utilice un paño suave o una esponja, abundante agua y un detergente suave para limpiar las superficies pintadas de acabado mate. Séquelas con un paño suave y limpio.

Componentes de aluminio

El aluminio se corroe cuando entra en contacto con la suciedad, barro, o con la sal de la carretera. Limpie las piezas de aluminio con regularidad y siga estas indicaciones para evitar arañazos:

- No utilice cepillos duros, lana de acero o limpiadores que contengan componentes abrasivos.
- Evite rozarse o pegarse demasiado a los bordillos.

Paneles

Siga estas indicaciones para evitar arañazos y manchas:

- Lave con cuidado con una esponja suave y abundante agua.
- Para eliminar las manchas persistentes, utilice jabón diluido y enjuague con abundante agua.
- Evite el contacto de la gasolina, el líquido de frenos o el detergente en los instrumentos, los paneles o el faro delantero.

Tubo de escape y silenciador

Si el tubo de escape y el silenciador están pintados, no utilice un compuesto de limpieza para cocinas abrasivo de uso comercial. Utilice un detergente neutro para limpiar la superficie pintada en el tubo de escape y el silenciador. Si no está seguro de si el tubo de escape y el silenciador están pintados, póngase en contacto con su concesionario.

Almacenaje de su vehículo

Si guarda el vehículo en exterior, quizás debería considerar el uso de una funda completa.

Si no va a conducir la motocicleta durante un periodo prolongado de tiempo, siga estas indicaciones:

- Lave el vehículo y encere todas las superficies pintadas (excepto las superficies con pintura mate). Aplique aceite antióxido a las piezas cromadas.
- Lubrique la cadena de transmisión. ➤ P. 43
- Coloque el vehículo en un soporte de mantenimiento y coloque un calzo de forma que ambos neumáticos queden separados del suelo.
- Después de llover, desmonte el carenado y deje que se seque el vehículo.

- Retire la batería (➤ P. 50) para evitar que se descargue. Cargue completamente la batería y, a continuación, colóquela en una zona a la sombra y bien ventilada.
 - ▶ Si deja la batería en la motocicleta, desconecte el terminal negativo ⊖ para evitar que se descargue.

Tras sacar el vehículo del lugar en el que estuviera guardado, inspeccione todos los elementos de mantenimiento incluidos en el Programa de mantenimiento.

Transporte de su vehículo

Si necesita transportar el vehículo, debería hacerlo en un remolque para motocicletas o en un camión o remolque de plataforma que disponga de rampa de carga o plataforma de elevación, además de cintas de sujeción adecuadas. Jamás intente remolcar el vehículo con una rueda o las ruedas en el suelo.

AVISO

Remolcar el vehículo con una rueda o las ruedas en el suelo puede provocarle graves daños a la transmisión.

Usted y el medioambiente

Ser el propietario y conducir un vehículo puede ser una experiencia espléndida, pero tiene su cuota de responsabilidad en la protección del medioambiente.

Elija limpiadores suaves

Emplee detergentes biodegradables cuando lave el vehículo. Evite los limpiadores de aerosol que contengan clorofluorocarbonos (CFC) que pueden causar daños en la capa de ozono protectora de la atmósfera.

Recicle los residuos

Ponga el aceite y el resto de residuos tóxicos en recipientes homologados y llévelos a un centro de reciclaje. Llame a su ayuntamiento o al servicio de medioambiente para que le digan dónde está el centro de reciclaje de su localidad y para saber cómo eliminar los residuos que no pueden reciclarse. No deposite aceite del motor usado en la basura doméstica ni lo vierta por las cañerías ni en la tierra. El aceite, la gasolina y los disolventes de limpieza usados contienen sustancias venenosas que pueden causar daños a los trabajadores del servicio de recogida de la basura y contaminar el agua potable, los lagos, los ríos y los océanos.

Números de serie

Los números de serie del bastidor y el motor identifican de forma exclusiva su vehículo y son necesarios para registrarlo. También pueden ser necesarios al solicitar piezas de repuesto. Debería anotar estos números y conservarlos en un lugar seguro.

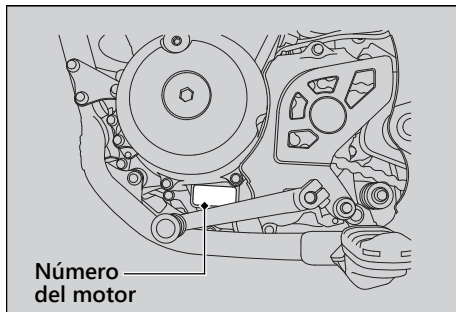
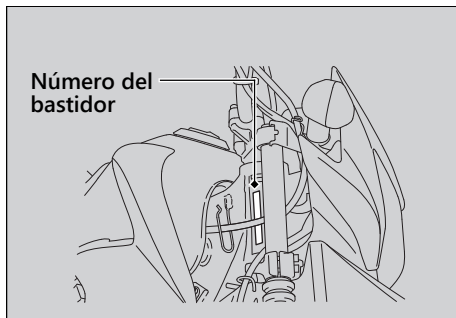

Combustibles que contienen alcohol

En algunos países están disponibles algunos combustibles convencionales mezclados con alcohol que ayudan a reducir las emisiones y cumplir con las normativas medioambientales. Si tiene pensado utilizar combustible mezclado, compruebe que es sin plomo y que cumple los requisitos de octanaje mínimos.

Las siguientes mezclas de combustible pueden usarse en este vehículo:

- Etanol (alcohol etílico) hasta el 10 % por volumen.
 - ▶ La gasolina que contiene etanol puede comercializarse bajo el nombre de Gasohol.

El uso de gasolina con un contenido superior al 10% de etanol puede:

- Dañar la pintura del depósito de combustible.
- Dañar los tubos de goma de la tubería del combustible.
- Causar corrosión del depósito de combustible.
- Causar una marcha deficiente.

AVISO

El uso de combustibles mezclados que contienen porcentajes superiores a los homologados pueden dañar los elementos metálicos, de goma y plásticos del sistema de combustible.

Si advierte algún síntoma de funcionamiento no deseado o problemas de rendimiento, intente usar una marca diferente de combustible.

Especificaciones

■ Componentes principales

Longitud total	2.097 mm
Anchura total	811 mm
Altura total	1.133 mm
Distancia entre ejes	1.363 mm
Distancia mínima al suelo	249 mm
Ángulo de avance	27° 0'
Rodadura	95 mm
Peso neto del vehículo	130 kg
Capacidad de peso máximo *1	155 kg
Peso máximo en el portabultos trasero	5 kg
Capacidad de pasajeros	Piloto y 1 pasajero
Radio de giro mínimo	2,10 m

*1 : Incluidos el piloto, el pasajero, todo el equipaje y los accesorios

Cilindrada	149,16 cm ³
Diámetro x carrera	57,300 x 57,842 mm
Relación de compresión	9,5 : 1
Combustible	Gasolina sin plomo Recomendado: RON 91 o superior
Combustible que contiene alcohol	ETANOL hasta el 10 % por volumen
Capacidad del depósito	12,0 L
Batería	YTX5L-BS MTX5L-RS 12 V-4 Ah (10 HR)
Relación de velocidades	1. ^a 2,785
	2. ^a 1,875
	3. ^a 1,409
	4. ^a 1,120
	5. ^a 0,937
Relación de reducción (primaria/final)	3,350 / 2,882

Especificaciones

■ Datos de servicio

Medidas de los neumáticos	Delantero	90/90-19 M/C 52P
	Trasero	110/90-17 M/C 60P
Tipo de neumático	Diagonal, con cámara	
Neumáticos recomendados	Delantero	CHENG SHIN C6559F
	Trasero	CHENG SHIN C6559
Presión de aire de los neumáticos (Solo piloto)	Delantero	150 kPa (1,50 kgf/cm ²)
	Trasero	150 kPa (1,50 kgf/cm ²)
Presión de aire de los neumáticos (Piloto y pasajero)	Delantero	150 kPa (1,50 kgf/cm ²)
	Trasero	200 kPa (2,00 kgf/cm ²)
Profundidad mínima de la banda de rodadura	Delantero	3,0 mm
	Trasero	3,0 mm
Bujía	(estándar)	CPR8EA-9 (NGK)
	(Conducción prolongada a alta velocidad)	CPR9EA-9 (NGK)
Separación de electrodos de la bujía	0,8 - 0,9 mm	
Velocidad de ralentí	1.400 ± 100 rpm	

Aceite del motor recomendado	Aceite para motocicleta Honda de 4 tiempos, clasificación de servicio API SJ o superior, excluidos los aceites marcados con "Energy Conserving" o "Resource Conserving", SAE 10W-30, JASO T 903 norma MA	
Capacidad de aceite del motor	Después del drenaje	1,0 L
	Después del desmontaje	1,2 L
Líquido de frenos recomendado	Líquido de frenos Honda DOT 3 o DOT 4	
Lubricante recomendado para la cadena de transmisión	Lubricante para cadenas de transmisión específicamente diseñado para cadenas con juntas tóricas. Si no estuviera disponible, utilice aceite para engranajes SAE 80 o 90.	
Holgura de la cadena de transmisión	20 - 30 mm	
Cadena de transmisión estándar	CHOHO 428 HO	
	N.º de eslabones	130
Tamaño estándar de los piñones	Piñón conductor	17 D
	Piñón conducido	49 D

■ Bombillas

Faro	12 V-35/35 W
Luz de freno/piloto trasero	12 V-21/5 W
Luz del intermitente delantero	12 V-10 W x 2
Luz del intermitente trasero	12 V-10 W x 2
Luz de posición	12 V-5 W
Luz de la placa de la matrícula	12 V-5 W

■ Fusibles

Fusible principal	15 A
Otro fusible	10 A

Manual de propietario en línea
<https://www.hondamotopub.com/HAR>



35KRHE20
00X35-KRH-E200

XXXX.2022.11.P
IMPRESO EN ARGENTINA